

MITSUBISHI ELECTRIC

Mr. SLIM

Air-Conditioners

PLH-P.AAH / PLA-P.AA

PLH-P.KAH / PLA-P.KA

PCH-P.GAH / PCA-P.GA

PKH-P.GALH / PKA-P.GAL

PKH-P.FALH / PKA-P.FAL

PSH-P.GAH / PSA-P.GA





PMH-P.BA / PU(H)-P.GAA





CE





РУКОВОДСТВО ПО ЭКСПЛУАТАЦИИ





- Для обеспечения правильного и безопасного использования прибора следует до начала его эксплуатации внимательно прочитать данное руководство.











1. Consignes de sécurité	4
2. Fonctionnement	12
2.1. Pour allumer/éteindre le climatiseur	14
2.2. Choix du mode	16
2.3. Sélection d'une température  TEMP.	18
2.4. Sélection d'une vitesse de ventilateur 	20
2.5. Réglage de la direction du flux d'air vertical 	22
2.6. Réglage de la soufflerie pivotante 	24
2.7. Utilisation du minuteur	26
3. Entretien et nettoyage	32
3.1. Nettoyage des filtres et de l'appareil intérieur	32
3.2. Entretien et nettoyage	42
4. Guide de dépannage	46
5. Spécifications techniques	57





1. Veiligheidsvoorschriften	4
2. Gebruik	12
2.1. Het apparaat in- en uitschakelen	14
2.2. Kiezen van de werkingsstand	16
2.3. De temperatuur instellen  TEMP.	18
2.4. De ventilatorsnelheid instellen 	20
2.5. De verticale blaasrichting instellen 	22
2.6. Afstellen van de zijwaartse luchtstroom 	24
2.7. De timer gebruiken	26
3. Onderhoud en schoonmaken	32
3.1. Reinigen van de filters en het binnenapparaat	32
3.2. Onderhoud en reinigen	42
4. Problemen en oplossingen	48
5. Specificaties	57





1. Safety Precautions	4
2. Operation	12
2.1. Switching the unit on/off	14
2.2. Mode select	16
2.3. Selecting a temperature  TEMP.	18
2.4. Selecting a fan speed 	20
2.5. Adjusting vertical airflow direction 	22
2.6. Crosswise wind adjustment 	24
2.7. Using the timer	26
3. Care and cleaning	32
3.1. Cleaning the filters and the indoor unit	32
3.2. Care and cleaning	42
4. Troubleshooting	44
5. Specifications	57





1. Sicherheitsvorkehrungen	4
2. Bedienung	12
2.1. Die Anlage ein-/ausschalten	14
2.2. Betriebsart wählen	16
2.3. Wahl einer Temperatur  TEMP.	18
2.4. Wahl einer Gebläsegeschwindigkeit 	20
2.5. Einstellung der vertikalen Richtung des Luftstroms 	22
2.6. Kreuzweise Einstellung des Luftstroms 	24
2.7. Benutzung des Timers/Zeitschalters	26
3. Pflege und Reinigung	32
3.1. Reinigung der Filter und der Innenanlage	32
3.2. Pflege und Reinigung	42
4. Fehlerbehebung	45
5. Technische daten	57



1. Säkerhetsåtgärder	4
2. Drift	12
2.1. Att stänga på/av enheten	14
2.2. Val av arbetssätt	16
2.3. Inställning av temperatur  TEMP.	18
2.4. Inställning av fläkthastighet 	20
2.5. Justering av vertikalt luftflöde 	22
2.6. Kryssad luftjustering 	24
2.7. Att använda timern	26
3. Skötsel och rengöring	32
3.1. Rengöring av filter och inomhusenheten	32
3.2. Skötsel och rengöring	42
4. Felsökning	47
5. Specifikationer	57





1. Misure di sicurezza	4
2. Funzionamento	12
2.1. Accensione/spengimento dell'unità	14
2.2. Selezione della modalità	16
2.3. Impostazione della temperatura  TEMP.	18
2.4. Selezione della velocità del ventilatore 	20
2.5. Regolazione della direzione verticale della portata d'aria 	22
2.6. Regolazione della portata d'aria trasversale 	24
2.7. Utilizzo del timer	26
3. Cura e pulizia	32
3.1. Pulizia dei filtri e della sezione interna	32
3.2. Cura e pulizia	42
4. Ricerca dei guasti	49
5. Specifiche tecniche	57





1. Medidas de Seguridad	5
2. Manejo	13
2.1. Encendido y apagado de la unidad	15
2.2. Selección de modo	17
2.3. Ajuste de la temperatura 	19
2.4. Ajuste de la velocidad del ventilador 	21
2.5. Ajuste de la dirección vertical del flujo de aire 	23
2.6. Ajuste lateral del flujo de aire 	25
2.7. Uso del programador	27
3. Mantenimiento y limpieza	33
3.1. Limpieza de los filtros y de la unidad interior	33
3.2. Cuidados y limpieza	43
4. Localización de fallos	50
5. Especificaciones	57

1. Sikkerhedsforanstaltninger	5
2. Drift	13
2.1. Tænding og slukning af anlægget	15
2.2. Valg af driftstilstand	17
2.3. Indstilling af temperatur 	19
2.4. Indstilling af ventilatorhastighed 	21
2.5. Justering af lodret luftstrøm 	23
2.6. Justering ved krydsende luft 	25
2.7. Brug af tidsrelæ	27
3. Vedligeholdelse og rengøring	33
3.1. Rengøring af filtre og den indendørs enhed	33
3.2. Pasning og rengøring	43
4. Fejlfinding	52
5. Specifikationer	57

1. Güvenlik Önlemleri	5
2. Çalışma	13
2.1. Cihazın açılması/kapatılması	15
2.2. Mod Seçimi	17
2.3.  Sıcaklık değerinin seçilmesi	19
2.4. Ventilator hızının seçilmesi 	21
2.5.  düşey hava akımı yönünün ayarlanması	23
2.6. Rüzgarın enine ayarlanması 	25
2.7. Zamanlayıcının kullanılması	27
3. Bakım ve temizleme	33
3.1. Filtrelerin ve iç ünitenin temizlenmesi	33
3.2. Bakım ve temizlik	43
4. Arızanın bulunması ve giderilmesi	54
5. Spesifikasyonları	57

1. Меры предосторожности	5
2. Эксплуатация	13
2.1. ВКЛ./ВЫКЛ.	15
2.2. Выбор режима	17
2.3. Выбор температуры 	19
2.4. Выбор скорости вентилятора 	21
2.5. Регулирование направления воздушного потока по вертикали 	23
2.7. С использованием таймера	27
3. Уход и чистка	33
3.1. Чистка фильтров и внутреннего прибора	33
3.2. Уход за прибором и его чистка	43
4. Исправление неполадок	56
5. Технические характеристики	57

1. Precauções de Segurança	5
2. Funcionamento	13
2.1. Ligar/desligar a unidade	15
2.2. Selecção do modo	17
2.3. Selecção da temperatura 	19
2.4. Selecção da velocidade da ventoinha 	21
2.5. Regulação da direcção vertical do fluxo de ar 	23
2.6. Ajustamento transversal da ventilação 	25
2.7. Utilização do temporizador	27
3. Cuidados e limpeza	33
3.1. Limpeza dos filtros e da unidade interior	33
3.2. Cuidados e limpeza	43
4. Avarias	51
5. Especificações	57

1. Προφυλακτικά Μέτρα Ασφαλείας	5
2. Λειτουργία	13
2.1. Άνοιγμα και κλείσιμο της μονάδας	15
2.2. Επιλογή τρόπου λειτουργίας	17
2.3. Επιλογή θερμοκρασίας 	19
2.4. Επιλογή ταχύτητας ανεμιστήρα 	21
2.5. Ρύθμιση κατακόρυφης κατεύθυνσης ροής του αέρα 	23
2.6. Αμφίδρομη ρύθμιση ρεύματος 	25
2.7. Χρήση του Χρονόμετρου	27
3. Φροντίδα και καθάρισμα	33
3.1. Καθαρισμός των φίλτρων και της εσωτερικής μονάδας	33
3.2. Φροντίδα και καθάρισμα	43
4. Εντοπισμός βλαβών	53
5. Προδιαγραφές	57

(F) 1. Consignes de sécurité
(NL) 1. Veiligheidsvoorschriften

(E) 1. Safety Precautions
(D) 1. Sicherheitsvorkehrungen
(SD) 1. Säkerhetsåtgärder
(I) 1. Misure di sicurezza

- ▶ Before installing the unit, make sure you read all the "Safety precautions".
- ▶ The "Safety precautions" provide very important points regarding safety. Make sure you follow them.
- ▶ This equipment may not be applicable to EN60555-2:1987/EN61000-3-2:1995+A1:1998+A2:1998 and/or EN60555-3:1987+A1:1991/EN61000-3-3:1995.
- ▶ This equipment may cause the adverse effect on the same supply system.
- ▶ Please report to or take consent by the supply authority before connection to the system.

Symbols used in the text

⚠ Warning:

Describes precautions that should be observed to prevent danger of injury or death to the user.

⚠ Caution:

Describes precautions that should be observed to prevent damage to the unit.

- ▶ Vor dem Einbau der Anlage vergewissern, daß Sie alle Informationen über "Sicherheitsvorkehrungen" gelesen haben.
- ▶ Die "Sicherheitsvorkehrungen" enthalten sehr wichtige Sicherheitsgesichtspunkte. Sie sollten sie unbedingt befolgen.
- ▶ Diese Anlage ist unter Umständen nicht geeignet für EN60555-2:1987/EN61000-3-2:1995+A1:1998+A2:1998 und/oder EN60555-3:1987+A1:1991/EN61000-3-3:1995.
- ▶ Die Anlage kann negative Auswirkungen auf ein gleichartiges Versorgungssystem haben.
- ▶ Vor Anschluß an das System Mitteilung an Stromversorgungsunternehmen machen oder dessen Genehmigung einholen.

Im Text verwendete Symbole

⚠ Warnung:

Beschreibt Vorkehrungen, die beachtet werden sollten, um den Benutzer vor der Gefahr von Verletzungen oder tödlicher Unfälle zu bewahren.

⚠ Vorsicht:

Beschreibt Vorkehrungen, die beachtet werden sollten, damit an der Anlage keine Schäden entstehen.

- ▶ Innan du installerar enheten bör du läsa igenom samtliga "Säkerhetsåtgärder".
- ▶ Under "Säkerhetsåtgärder" hittar du viktig information som rör din säkerhet. Se till att du följer anvisningarna.
- ▶ EN60555-2:1987/EN61000-3-2:1995+A1:1998+A2:1998 och/eller EN60555-3:1987+A1:1991/EN61000-3-3:1995 är eventuellt inte tillämpliga på den här utrustningen.
- ▶ Denna utrustning kan skada annan utrustning som är ansluten till samma elsystem.
- ▶ Se till att elsystemets ansvarige underrättas och ger sitt godkännande innan systemet kopplas in.

Symboler som används i texten

⚠ Varning:

Anger försiktighetsmått som bör vidtas för att förhindra att användaren utsätts för fara eller risk.

⚠ Försiktighet:

Beskriver säkerhetsåtgärder som bör följas för att undvika att enheten skadas.

- ▶ Leggere attentamente la sezione "Misure di sicurezza" prima di far funzionare l'unità.
- ▶ La sezione "Misure di sicurezza" contiene informazioni importanti sulla sicurezza di funzionamento dell'unità. Accertarsi che vengano seguite perfettamente.
- ▶ Questo apparecchio può non possedere le caratteristiche definite dalle norme EN60555-2:1987/EN61000-3-2:1995+A1:1998+A2:1998 e/o EN60555-3:1987+A1:1991/EN61000-3-3:1995.
- ▶ Questo equipaggiamento può produrre effetti negativi sullo stesso sistema di alimentazione.
- ▶ Prima di collegare l'equipaggiamento alla rete di alimentazione, contattare o chiedere l'autorizzazione dell'autorità competente.

Simboli utilizzati nel testo

⚠ Avvertenza:

Descrive le precauzioni da prendere per evitare il rischio di lesioni, anche mortali, per l'utente.

⚠ Cautela:

Descrive le precauzioni da prendere per evitare il danneggiamento dell'unità.

- ▶ Avant d'installer le climatiseur, lire attentivement toutes les "Consignes de sécurité".
- ▶ Les "Consignes de sécurité" reprennent des points très importants concernant la sécurité. Veillez bien à les suivre.
- ▶ Cet équipement peut ne pas s'appliquer aux systèmes EN60555-2:1987/EN61000-3-2:1995+A1:1998+A2:1998 et/ou EN60555-3:1987+A1:1991/EN61000-3-3:1995.
- ▶ Il est possible que cet équipement ait des effets nuisibles sur le même système d'alimentation.
- ▶ Veuillez consulter ou obtenir la permission votre compagnie d'électricité avant de connecter votre système.

Symboles utilisés dans le texte

⚠ Avertissement:

Précautions à suivre pour éviter tout danger de blessure ou de décès de l'utilisateur.

⚠ Précaution:

Décrit les précautions qui doivent être prises pour éviter d'endommager l'appareil.

- ▶ Lees alle "Veiligheidsvoorschriften" voordat u het apparaat installeert.
- ▶ In de "Veiligheidsvoorschriften" staan belangrijke instructies met betrekking tot de veiligheid. Volg ze zorgvuldig op.
- ▶ Deze apparatuur voldoet mogelijk niet aan de EG-richtlijnen EN60555-2:1987/EN61000-3-2:1995+A1:1998+A2:1998 en/of EN60555-3:1987+A1:1991/EN61000-3-3:1995.
- ▶ Deze apparatuur kan wellicht schade veroorzaken aan het elektriciteitsnet.
- ▶ Stel de aanleverende instantie op de hoogte of vraag om toestemming voordat u het systeem aansluit op het net.

Symbolen die in de tekst worden gebruikt

⚠ Waarschuwing:

Beschrijft maatregelen die genomen moeten worden om het risico van verwonding of dood van de gebruiker te voorkomen.

⚠ Voorzichtig:

Beschrijft maatregelen die genomen moeten worden om schade aan het apparaat te voorkomen.

- (ES) 1. Medidas de Seguridad
 (DK) 1. Sikkerhedsforanstaltninger
 (TR) 1. Güvenlik Önlemleri
 (RU) 1. Меры предосторожности

- (PR) 1. Precauções de Segurança
 (GR) 1. Προφυλακτικά Μέτρα Ασφαλείας
 (中) 1. 安全注意事项

- ▶ Antes de instalar la unidad, asegúrese de haber leído el capítulo de "Medidas de seguridad".
- ▶ Las "Medidas de seguridad" señalan aspectos muy importantes sobre seguridad. Es importante que se cumplan todos.
- ▶ Este equipo puede no ser compatible con los modelos EN60555-2:1987/EN61000-3-2:1995+A1:1998+A2:1998 y/o EN60555-3:1987+A1:1991/EN61000-3-3:1995.
- ▶ Este equipo puede provocar un efecto adverso en el mismo sistema de alimentación.
- ▶ Antes de conectar el sistema, informe al servicio de suministro o pídales permiso para efectuar la conexión.

- ▶ Antes de instalar a unidade, leia atentamente as "Precauções de segurança".
- ▶ As "Precauções de segurança" referem aspectos de grande importância relativos à segurança. Observe-os.
- ▶ Este equipamento pode não ser aplicável a EN60555-2:1987/EN61000-3-2:1995+A1:1998+A2:1998 e/ou EN60555-3:1987+A1:1991/EN61000-3-3:1995.
- ▶ Este equipamento poderá provocar efeitos nefastos no mesmo sistema de fornecimento.
- ▶ Reporte-se ou peça autorização à autoridade responsável pelo fornecimento antes de proceder à ligação do sistema.

Símbolos utilizados en el texto

⚠ **Atención:**
 Describe precauciones que deben tenerse en cuenta para evitar el riesgo de lesiones o muerte del usuario.

⚠ **Cuidado:**
 Describe las precauciones que se deben tener para evitar daños en la unidad.

- ▶ Læs alle "Sikkerhedsforanstaltninger", før De installerer enheden.
- ▶ "Sikkerhedsforanstaltninger" er en oversigt over vigtige sikkerhedspunkter. Disse skal følges.
- ▶ Udstyret falder måske ikke ind under EN60555-2:1987/EN61000-3-2:1995+A1:1998+A2:1998 og/eller EN60555-3:1987+A1:1991/EN61000-3-3:1995.
- ▶ Udstyret kan have den modsatte effekt på det samme forsyningsystem.
- ▶ De skal forhøre Dem hos forsyningskilden før tilslutning til systemet.

Symboler anvendt i teksten

⚠ **Advarsel:**
 Beskriver sikkerhedsforanstaltninger, der skal træffes, for at undgå personskade eller dødsfald.

⚠ **Forsigtig:**
 Beskriver forholdsregler, der skal træffes, for at forhindre at enheden bliver beskadiget.

- ▶ Üniteyi monte etmeden önce "Güvenlik Önlemleri"nin hepsini okumalısınız.
- ▶ Güvenlikle ilgili çok önemli noktalar "Güvenlik Önlemleri"nde açıklanmıştır. Lütfen bunlara kesinlikle uyunuz.
- ▶ Bu cihaz EN60555-2:1987/EN61000-3-2:1995+A1:1998+A2:1998 ve/veya EN60555-3:1987+A1:1991/EN61000-3-3:1995 için geçerli olmayabilir.
- ▶ Bu cihaz aynı elektrik sisteminde ters etkilere yol açabilir.
- ▶ Lütfen sisteme bağlamadan önce elektrik kurumuna haber verin veya onayını alın.

Metinde kullanılan simgeler

⚠ **Uyarı:**
 Kullanıcı açısından yaralanma veya ölüm tehlikesinin önüne geçmek için alınması gereken önlemleri açıklar.

⚠ **Dikkat:**
 Cihazın hasar görmesini önlemek için alınması gereken önlemleri açıklar.

- ▶ Перед установкой данного прибора, пожалуйста обязательно прочитайте все "Меры предосторожности".
- ▶ В разделе "Меры предосторожности" изложены очень важные сведения, касающиеся техники безопасности. Обязательно следуйте этим инструкциям.
- ▶ Данное оборудование может быть не применимо к: EN60555-2:1987/EN61000-3-2:1995+A1:1998+A2:1998 и/или EN60555-3:1987+A1:1991/EN61000-3-3:1995.
- ▶ Данное оборудование может оказать неблагоприятное воздействие на питающую электрическую сеть.
- ▶ Пожалуйста уведомите соответствующий орган электроснабжения или получите от него разрешение перед подключением к системе электропитания.

Символика, используемая в тексте

⚠ **Предупреждение:**
 Описывает меры предосторожности, которые следует выполнять, чтобы избежать травмы или гибели пользователя.

⚠ **Осторожно:**
 Описывает меры предосторожности, которые следует выполнять, чтобы не повредить прибор.

Símbolos utilizados no texto

⚠ **Aviso:**
 Descreve as precauções a observar para evitar riscos de ferimentos ou morte ao utilizador.

⚠ **Cuidado:**
 Descreve os cuidados a ter para não danificar o aparelho.

- ▶ Πριν κάνετε την εγκατάσταση της μονάδας, βεβαιωθείτε ότι διαβάσατε όλα τα "Προφυλακτικά Μέτρα Ασφαλείας".
- ▶ Τα "Προφυλακτικά Μέτρα Ασφαλείας" παρέχουν πολύ σημαντικές πληροφορίες σχετικά με την ασφάλεια. Παρακαλείστε να βεβαιώνεστε ότι εφαρμόζετε τα μέτρα ασφαλείας που προβλέπονται.
- ▶ Ο εξοπλισμός αυτός δε μπορεί να εφαρμοστεί στα EN60555-2:1987/EN61000-3-2:1995+A1:1998+A2:1998 και/ή EN60555-3:1987+A1:1991/EN61000-3-3:1995.
- ▶ Ο εξοπλισμός αυτός μπορεί να προκαλέσει αντίθετο αποτέλεσμα στο ίδιο σύστημα τροφοδοσίας.
- ▶ Πριν κάνετε τη σύνδεση στο σύστημα, παρακαλούμε να αναφέρετε ή να ζητήσετε επιβεβαίωση από τον αρμόδιο οργανισμό ανεφοδιασμού.









Σύμβολα που χρησιμοποιούνται στο κείμενο

⚠ **Προειδοποίηση:**
 Περιγράφει τα μέτρα ασφαλείας που πρέπει να λαμβάνονται για την πρόληψη του κινδύνου τραυματισμού ή και θανάτου του χρήστη.

⚠ **Προσοχή:**
 Περιγράφει προφυλακτικά μέτρα που πρέπει να λαμβάνονται για ν'αποφεύγεται θλάση στη μονάδα.









(F) 1. Consignes de sécurité
(NL) 1. Veiligheidsvoorschriften

Symboles utilisés dans les illustrations

-  : Indique une action qui doit être évitée.
-  : Indique que des instructions importantes doivent être prises en considération.
-  : Indique un élément qui doit être mis à la terre.
-  : Indique des précautions à prendre lors du maniement de pièces tournantes.
-  : Indique que l'interrupteur principal doit être désactivé avant d'effectuer tout travail d'entretien.
-  : Danger d'électrocution.
-  : Attention, surface chaude.
-  : Lors de travaux d'entretien, coupez l'alimentation de l'appareil intérieur ainsi que de l'appareil extérieur.

 **Avertissement:**
Prendre soin de lire les étiquettes se trouvant sur l'appareil principal.









Symbolen die in de afbeeldingen worden gebruikt

-  : Geeft een handeling aan die u beslist niet moet uitvoeren.
-  : Geeft aan dat er belangrijke instructies opgevolgd moeten worden.
-  : Geeft een onderdeel aan dat geaard moet worden.
-  : Betekent dat u voorzichtig moet zijn met draaiende onderdelen.
-  : Geeft aan dat het apparaat moet worden uitgezet voor onderhoud.
-  : Geeft aan dat er een risico van elektrische schokken bestaat.
-  : Geeft aan dat u op dient te passen voor hete oppervlakken.
-  : Bij onderhoud dient u de spanning voor zowel het binnenapparaat als het buitenapparaat geheel uit te zetten.

 **Waarschuwing:**
Lees de stickers die op het apparaat zitten zorgvuldig.









(E) 1. Safety Precautions
(D) 1. Sicherheitsvorkehrungen
(SD) 1. Säkerhetsåtgärder
(I) 1. Misure di sicurezza

Symbols used in the illustrations

-  : Indicates an action that must be avoided.
-  : Indicates that important instructions must be followed.
-  : Indicates a part which must be grounded.
-  : Indicates that caution should be taken with rotating parts.
-  : Indicates that the main switch must be turned off before servicing.
-  : Beware of electric shock.
-  : Beware of hot surface.
-  : At servicing, please shut down the power supply for both of Indoor Unit and Outdoor Unit.









 **Warning:**
Carefully read the labels affixed to the main unit.

In den Abbildungen verwendete Symbole

-  : Beschreibt eine Handlung, die unterbleiben muß.
-  : Zeigt an, daß wichtige Anweisungen zu befolgen sind.
-  : Verweist auf einen Teil der Anlage, der geerdet werden muß.
-  : Zeigt an, daß bei rotierenden Teilen Vorsicht geboten ist.
-  : Zeigt an, daß vor Beginn der Wartungsarbeiten der Hauptschalter ausgeschaltet werden muß.
-  : Gefahr von elektrischem Schlag.
-  : Verbrennungsgefahr.
-  : Bei der Wartung bitte Netzstrom sowohl für die Innen als auch für die Außenanlage abschalten.









 **Warnung:**
Sorgfältig die auf der Hauptanlage aufgebrauchten Aufschriften lesen.

Symboler som används i illustrationerna

-  : Indikerar att något som bör undvikas.
-  : Indikerar att viktiga instruktioner som måste följas.
-  : Indikerar en del som måste jordas.
-  : Visar att försiktighet måste iaktas vid roterande delar.
-  : Anger att huvudströmbrytaren måste slås av innan servicearbete utförs.
-  : Varning för elstöt.
-  : Varning för varma ytor.
-  : Vid servicearbete bör strömmen slås av både till inomhus- och utomhusenheten.

 **Varning:**
Läs noga texten på alla dekaler på huvudenheten.

Simboli utilizzati nelle illustrazioni

-  : Indica un'azione da evitare.
-  : Indica la necessità di rispettare un'istruzione importante.
-  : Indica la necessità di collegare un componente a massa.
-  : Indica che occorre operare con grande cautela con le parti rotanti.
-  : Indica che l'interruttore principale deve essere disattivato prima di effettuare la manutenzione.
-  : Attenzione alle scosse elettriche.
-  : Attenzione alle superfici roventi.
-  : Al momento della manutenzione, interrompere l'alimentazione sia della sezione interna che esterna.

 **Avvertenza:**
Leggere attentamente le etichette attaccate all'unità principale.

- (ES) **1. Medidas de Seguridad**
 (DK) **1. Sikkerhedsforanstaltninger**
 (TR) **1. Güvenlik Önlemleri**
 (RU) **1. Меры предосторожности**

- (PR) **1. Precauções de Segurança**
 (GR) **1. Προφυλακτικά Μέτρα Ασφαλείας**
 (中) **1. 安全注意事项**

Símbolos utilizados en las ilustraciones

- : Indica una acción que debe evitarse.
- : Indica que deben seguirse unas instrucciones importantes.
- : Indica una pieza que debe estar conectada a tierra.
- : Indica que debe tenerse cuidado con las piezas giratorias.
- : Indica que debe apagarse el interruptor principal antes de intervenir en la unidad.
- : Peligro de descarga eléctrica.
- : Peligro por superficie caliente.
- ELV : A la hora de realizar una reparación, desconecte el interruptor principal tanto de la unidad interior como de la exterior.

Atención:
 Lea atentamente las etiquetas adheridas a la unidad principal.

Symboler anvendt i illustrationerne

- : Angiver en handling, der skal undgås.
- : Angiver at vigtige instruktioner skal følges.
- : Angiver en del, der skal jordforbindes.
- : Viser, at man skal passe på roterende dele.
- : Angiver at der skal slukkes på hovedafbryderen, før der udføres service.
- : Pas på - elektrisk stød!
- : Pas på - varm overflade!
- ELV : Ved service skal strømtilførslen til både inden- og udendørsenheden afbrydes.

Advarsel:
 Læs etiketterne på hovedenheden omhyggeligt.

Resimlerde kullanılan simgeler

- : Kaçınılması gereken hareketleri gösterir.
- : Önemli talimatlara mutlaka uymak gerektiğini gösterir.
- : Topraklanması gereken parçaları gösterir.
- : Dönen parçalara dikkat edilmesi gerektiğini gösterir.
- : Bakım yapmaya başlamadan önce ana şalterin kapatılması gerektiğini gösterir.
- : Elektrik çarpmasına dikkat edin.
- : Sıcak yüzeye dikkat edin.
- ELV : Bakım yapacağınız zaman lütfen hem İç Ünitenin hem de Dış Ünitenin elektrik girişini kapatın.

Uyarı:
 Ana üniteye yapıştırılmış olan etiketleri dikkatle okuyunuz.

Символы, указанные на иллюстрациях

- : Указывает действие, которого следует избегать.
- : Указывает, что это важная инструкция.
- : Указывает, что эта часть должна быть заземлена.
- : Указывает, что следует проявлять осторожность в отношении вращающихся частей.
- : Указывает, что необходимо перевести главный выключатель в положение ВЫКЛ. до проведения техобслуживания.
- : Осторожно: горячая поверхность
- : Осторожно: опасность электрошока
- ELV : При проведении техобслуживания отключите электропитание как внутреннего, так и наружного прибора.

Предупреждение:
 Внимательно прочтите надписи на этикетках, закрепленных на основном приборе.

Símbolos utilizados nas ilustrações

- : Indica uma acção a evitar.
- : Indica a existência de instruções importantes a seguir.
- : Indica uma peça a ligar à terra.
- : Indica que se deve ter cuidado com as peças rotativas.
- : Indica que o interruptor principal deve ser desligado antes de proceder à manutenção.
- : Perigo de choques eléctricos.
- : Atenção à superfície quente.
- ELV : Ao proceder à manutenção, desligue a fonte de energia tanto na unidade interior como na unidade exterior.

Aviso:
 Leia atentamente os rótulos afixados na unidade principal.

Σύμβολα που χρησιμοποιούνται στις εικονογραφίες

- : Δείχνει ενέργεια που πρέπει ν'αποφεύγεται.
- : Δείχνει ότι πρέπει ν'ακολουθούνται οδηγίες σημαντικού περιεχομένου.
- : Δείχνει μέρος της συσκευής που πρέπει να γειώνεται.
- : Σημαίνει ότι πρέπει να προσέχετε τα μέρη που περιστρέφονται.
- : Δείχνει ότι ο κεντρικός διακόπτης πρέπει να κλείσει πριν από τη συντήρηση.
- : Κίνδυνος ηλεκτροπληξίας.
- : Κίνδυνος λόγω καυτής επιφανείας.
- ELV : Κατά τη συντήρηση παρακαλούμε να κλείνετε το διακόπτη τροφοδοσίας τόσο της εσωτερικής όσο και της εξωτερικής μονάδας.

Προειδοποίηση:
 Διαβάστε προσεκτικά τις ετικέτες που είναι κολλημένες πάνω στην κύρια μονάδα.

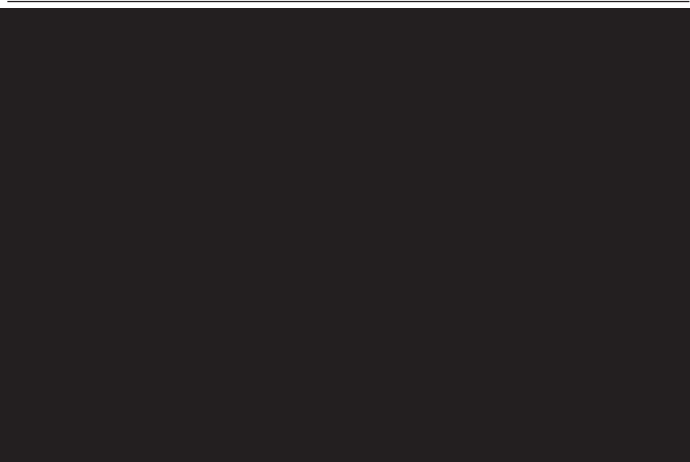

1

(F) 1. Consignes de sécurité
(NL) 1. Veiligheidsvoorschriften



⚠ Avertissement:

- Cet appareil ne doit pas être installé par l'utilisateur. Demander au revendeur ou à une société agréée de l'installer. Si l'appareil n'est pas correctement installé il peut y avoir un risque de fuite d'eau, d'électrocution ou d'incendie.
- Ne pas marcher sur l'appareil ni y déposer des objets.
- Ne jamais éclabousser l'appareil ni le toucher avec des mains humides. Il pourrait en résulter un risque d'électrocution.
- Ne pas vaporiser de gaz inflammable à proximité de l'appareil sous risque d'incendie.
- Ne pas placer de chauffage au gaz ou tout autre appareil fonctionnant avec une flamme vive là où il serait exposé à l'échappement d'air du climatiseur. Cela risquerait de provoquer une mauvaise combustion.

⚠ Précaution:

- Ne pas utiliser d'objet pointu pour enfoncer les boutons car cela risquerait d'endommager la commande à distance.
- Ne jamais obstruer les entrées et sorties des appareils extérieurs et intérieurs.

⚠ Waarschuwing:

- Het apparaat mag niet door de gebruiker zelf worden geïnstalleerd. Vraag de zaak waar u het apparaat gekocht heeft of een erkend bedrijf om het apparaat te installeren. Als het apparaat niet juist is geïnstalleerd, kan dit lekkage, elektrische schokken of brand tot gevolg hebben.
- Ga niet op het apparaat staan en plaats geen voorwerpen op het apparaat.
- Zorg ervoor dat u geen water op het apparaat knoeit en raak het apparaat nooit met natte handen aan. Dit kan elektrische schokken tot gevolg hebben.
- Spuit niet met brandbaar gas in de buurt van het apparaat. Dit kan brand tot gevolg hebben.
- Zet geen gasverwarmingstoestel of een ander toestel met open vuur op een plaats waar het blootstaat aan de lucht die het apparaat uitblaast. Dit kan onvolledige verbranding tot gevolg hebben.

⚠ Voorzichtig:

- Gebruik geen scherpe voorwerpen om de toetsen in te drukken - hiermee kunt u het bedieningspaneel beschadigen.
- Zorg ervoor dat de toevoer- en afvoeropeningen van het binnen- of buitenapparaat nooit verstopt raken of afgedekt worden.

(E) 1. Safety Precautions
(D) 1. Sicherheitsvorkehrungen
(SD) 1. Säkerhetsåtgärder
(I) 1. Misure di sicurezza

⚠ Warning:

- The unit should not be installed by the user. Ask the dealer or an authorized company to install the unit. If the unit is installed improperly, water leakage, electric shock or fire may result.
- Do not stand on, or place any items on the unit.
- Do not splash water over the unit and do not touch the unit with wet hands. An electric shock may result.
- Do not spray combustible gas close to the unit. Fire may result.
- Do not place a gas heater or any other open-flame appliance where it will be exposed to the air discharged from the unit. Incomplete combustion may result.

⚠ Caution:

- Do not use any sharp object to push the buttons, as this may damage the remote controller.
- Never block or cover the indoor or outdoor unit's intakes or outlets.

⚠ Warnung:

- Die Anlage sollte nicht vom Benutzer eingebaut werden. Bitten Sie Ihren Händler oder eine Vertragswerkstatt, die Anlage einzubauen. Wenn die Anlage unsachgemäß eingebaut wurde, kann Wasser auslaufen, können Stromschläge erfolgen, oder es kann Feuer ausbrechen.
- Nicht auf die Anlage stellen oder Gegenstände darauf ablegen.
- Kein Wasser über die Anlage spritzen und die Anlage auch nicht mit nassen Händen berühren. Dies kann zu Stromschlägen führen.
- Kein brennbares Gas in der Nähe der Anlage versprühen. Es kann Feuer ausbrechen.
- Keine Gasheizung oder sonstige Geräte mit offenen Flammen in Bereichen abstellen, an denen Luft aus der Anlage ausströmt. Unvollständige Verbrennung kann die Folge sein.

⚠ Vorsicht:

- Zum Drücken der Tasten keine scharfen Gegenstände benutzen, da dadurch die Fernbedienung beschädigt werden kann.
- Die Ansaug- oder Austrittsöffnungen weder der Innen- noch der Außenanlage blockieren oder abdecken.

⚠ Varning:

- Enheten bör ej installeras av användaren. Be återförsäljaren eller ett auktoriserat företag att installera den. Om enheten installeras felaktigt kan vattenläckor, elektriska stötar eller brand bli följden.
- Stå ej på enheten eller placera föremål på den.
- Stänk ej vatten på enheten eller ta på den med våta händer. Elektriska stötar kan bli följden.
- Spraya ej antändbar gas på enheten. Det kan orsaka brand.
- Placera ej en gasvärmare eller andra apparater med öppna lågor på en plats där de kan utsättas för luft som släpps ut från enheten. Ofullständig antändning kan bli följden.

⚠ Försiktighet:

- Använd ej skarpa föremål för att trycka på knapparna, det kan skada fjärrkontrollen.
- Blockera aldrig eller täck över inomhus- och utomhusenheternas luftintag eller luftutsläpp.

⚠ Avvertenza:

- L'unità non deve essere installata dall'utente. Richiedere al distributore o ad una società autorizzata di installare l'unità. Se l'unità non è installata correttamente, vi è il rischio di perdite d'acqua, di scosse elettriche o di incendio.
- Non salire e non appoggiare alcun oggetto sull'unità.
- Non spruzzare acqua sull'unità e non toccarla con le mani bagnate. Ciò può provocare una scossa elettrica.
- Non spruzzare gas combustibile nei pressi dell'unità, per evitare il rischio di un incendio.
- Non piazzare un riscaldatore a gas o qualsiasi altro apparecchio a fiamma aperta in un luogo esposto all'aria scaricata dall'unità. Ciò può essere alla base di una combustione incompleta.

⚠ Cautela:

- Non usare alcun oggetto appuntito per premere i pulsanti, in modo da non danneggiare il comando a distanza.
- Non bloccare o coprire gli ingressi o le uscite interni od esterni dell'unità.

(ES) 1. Medidas de Seguridad
(DK) 1. Sikkerhedsforanstaltninger
(TR) 1. Güvenlik Önlemleri
(RU) 1. Меры предосторожности

⚠ Atención:

- La unidad no debe ser instalada por el usuario. Pida a su distribuidor o a una empresa debidamente autorizada que se lo instale. La incorrecta instalación de la unidad puede dar lugar a goteo de agua, descarga eléctrica o fuego.
- No se suba encima ni coloque objetos sobre la unidad.
- No vierta agua sobre la unidad ni la toque con las manos húmedas. Puede producirse una descarga eléctrica.
- No rocíe gases combustibles en las proximidades de la unidad. Puede haber riesgo de incendio.
- No coloque calentadores de gas o cualquier otro aparato de llama abierta expuestos a la corriente de aire descargada por la unidad. Puede dar lugar a una combustión incompleta.

⚠ Cuidado:

- No utilice objetos puntiagudos para apretar los botones ya que podría dañarse el controlador remoto.
- No bloquee ni cubra nunca las tomas y salidas de las unidades interior y exterior.

⚠ Advarsel:

- Enheden bør ikke installeres af brugeren. Bed forhandleren eller en autoriseret virksomhed om at installere enheden. Hvis enheden installeres forkert, kan det medføre udsivning af vand, elektrisk stød eller brand.
- Stå ikke og placer ikke nogen genstande på enheden.
- Sprøjt ikke vand over enheden og rør ikke ved enheden med våde hænder. Dette kan medføre elektrisk stød.
- Sprøjt ikke med benzin tæt ved enheden. Dette kan medføre brand.
- Anbring ikke en benzinovn eller noget som helst andet redskab med åben ild, hvor det vil være udsat for luften, der afgives fra enheden. Dette kan medføre ufuldstændig forbrænding.

⚠ Forsigtig:

- Brug ikke nogen skarpe genstande til at trykke på knapperne, da dette kan medføre beskadigelse af fjernstyringen.
- Den udendørs enheds indtag og afgang må aldrig blokeres eller tildækkes.

⚠ Uyarı:

- Bu cihaz kullanıcı tarafından monte edilmelidir. Satıcıdan veya başka bir yetkili şirketten cihazı monte etmesini isteyiniz. Eğer cihaz doğru monte edilmezse su kaçağı, elektrik çarpması veya yangın söz konusu olabilir.
- Ünitenin üzerine hiçbir şey yerleştirmeyiniz veya koymayınız.
- Cihazın üzerine su sıçratmayınız ve ellerinizin ıslakken üniteye dokunmayınız. Elektrik çarpabilir.
- Cihazın yakınında yanıcı gaz püskürtmeyiniz. Bu, yangına yol açabilir.
- Cihazdan çıkan havayla temas gelebilecekleri yerlere gaz sobası veya başka açık alevli cihaz koymayınız. Bu, yanmanın tam olarak gerçekleşmemesine yol açabilir.

⚠ Dikkat:

- Düğmelere basmak için sivri nesnelere kullanmayınız; bu, uzaktan kumanda ünitesini zedeleyebilir.
- Dış ve iç ünitelerin giriş ve çıkışlarının önünü asla kapatmayınız veya örtmeyiniz.

⚠ Предупреждение:

- Данный прибор не должен устанавливаться пользователем. Обратитесь к поставщику или в специализированное предприятие и закажите установку прибора. При неправильной установке может произойти утечка воды, электрический шок или пожар.
- Никогда не занимайтесь ремонтом или переносом прибора не кто иной место самостоятельно.
- Не ставьте какие-либо посторонние предметы на прибор.
- Не проливайте на прибор воду и не протирайте до прибора мокрыми руками.
- Не разбрызгивайте вблизи от прибора горючий газ.

⚠ Осторожно:

- Не используйте какие-либо острые предметы для нажатия кнопок, поскольку это может повредить пульт дистанционного управления я.
- Никогда не протирайте пульт дистанционного управления бензином, разбавителем, химическими веществами и т.д.
- Никогда не блокируйте и не закрывайте отверстия входа и выхода внутреннего или внешнего приборов.

(PR) 1. Precauções de Segurança
(GR) 1. Προφυλακτικά Μέτρα Ασφαλείας
(中) 1. 安全注意事项

⚠ Aviso:

- O aparelho não deve ser instalado pelo utilizador. Peça ao distribuidor ou a uma empresa autorizada para o instalar. Se o aparelho não for instalado correctamente, pode haver fugas de água, choques eléctricos ou provocar incêndio.
- Não se sente no aparelho nem coloque objectos em cima dele.
- Não derrame água sobre o aparelho e não lhe toque com as mãos. Pode apanhar um choque eléctrico.
- Não vaporize gás combustível perto do aparelho para não provocar incêndio.
- Não ponha um aquecedor a gás nem qualquer outro aparelho com chama viva à saída da descarga de ar do aparelho para não dar origem a combustão defeituosa.

⚠ Cuidado:

- Não utilize objectos pontiagudos para accionar os botões, a fim de não danificar o controlador remoto.
- Nunca bloqueie nem tape as admissões ou saídas internas e externas do aparelho.

⚠ Προειδοποίηση:

- Η εγκατάσταση της μονάδας δεν πρέπει να γίνεται από τον χρήστη. Ζητήσετε από το κατάστημα που την αγοράσατε ή από εξουσιοδοτημένη εταιρεία να κάνουν την εγκατάσταση της μονάδας. Εάν η εγκατάσταση της μονάδας δεν γίνει όπως προβλέπεται, ενδέχεται να έχει σαν αποτέλεσμα να παρουσιαστεί διαρροή νερού, να προκληθεί ηλεκτροπληξία ή να συμβεί πυρκαγιά.
- Μη στέκεστε ή τοποθετείτε διάφορα είδη πάνω στη μονάδα.
- Μη πετάτε ή πιτσιλιζέτε νερό πάνω στη μονάδα και μη την αγγίζετε με βρεγμένα χέρια. Υπάρχει κίνδυνος να προκληθεί ηλεκτροπληξία.
- Μη ψεκάζετε εύφλεκτο αέριο κοντά στη μονάδα. Ενδέχεται να προκληθεί πυρκαγιά.
- Μη τοποθετείτε θερμάστρα γκαζιού ή κάθε άλλη συσκευή που παράγει γυμνή φλόγα σε μέρος όπου θα εκτίθεται στην αποβολή αερίων από τη μονάδα. Η καύση της θερμάστρας ενδέχεται να είναι ατελής.

⚠ Προσοχή:

- Μη χρησιμοποιείτε αιχμηρά αντικείμενα για να πατάτε τα κουμπιά, η ενέργεια αυτή ενδέχεται να προκαλέσει θλάση στο τηλεχειριστήριο.
- Ποτέ μη μπλοκάρτε ή καλύψετε τα ανοίγματα εισόδου και εξόδου αέρα της εσωτερικής και της εξωτερικής μονάδας.

(F) 1. Consignes de sécurité
(NL) 1. Veiligheidsvoorschriften



⚠ Avertissement:

- Ne pas retirer la face avant ou la protection du ventilateur de l'appareil extérieur pendant son fonctionnement.
- Si vous remarquez des vibrations ou des bruits particulièrement anormaux, arrêter l'appareil, éteindre l'interrupteur et prendre contact avec le revendeur.
- Ne jamais mettre des doigts, des bâtons, etc. dans les entrées et sorties d'air.
- Si vous sentez des odeurs étranges, arrêter l'appareil, le mettre hors tension et contacter le revendeur. Si vous ne procédez pas de cette façon, il pourrait y avoir risque de panne, d'électrocution ou d'incendie.
- Ne JAMAIS laisser des enfants ou des personnes handicapées utiliser le climatiseur sans surveillance.
- Toujours surveiller que les jeunes enfants ne jouent pas avec le climatiseur.
- Si le gaz de réfrigérant fuit, arrêter le fonctionnement du climatiseur, aérer convenablement la pièce et prendre contact avec le revendeur.

Rangement de l'appareil

Lorsque vous devez ranger l'appareil, veuillez consulter votre revendeur.

⚠ Waarschuwing:

- Verwijder nooit de beschermkap van de ventilator in het buitenapparaat terwijl het apparaat aan staat.
- Wanneer u uitzonderlijk ongewone geluiden of vibraties bemerkt, zet dan het apparaat stil, schakel de elektriciteit uit en neem contact op met uw dealer.
- Steek nooit uw vingers, stokjes of iets dergelijks in de toever- en afvoeropeningen.
- Als u iets vreemds ruikt, dient u het apparaat niet meer te gebruiken. Draai de schakelaar uit en raadpleeg uw dealer. Doet u dat niet, dan loopt u het risico van stroomonderbreking, elektrische schokken of brand.
- Deze airconditioner is NIET bedoeld voor gebruik door kinderen of onbewaakte personen die niet onder toezicht staan.
- Jonge kinderen moeten onder toezicht staan om te voorkomen dat ze met de airconditioning gaan spelen.
- Als het koelgas uit het apparaat geblazen wordt of lekt, zet dan de airconditioner stil, ventileer de kamer goed en neem contact op met uw dealer.

Het apparaat verwijderen

Raadpleeg de zaak waar u het apparaat gekocht heeft indien u zich van het apparaat wilt ontdoen.

(E) 1. Safety Precautions
(D) 1. Sicherheitsvorkehrungen
(SD) 1. Säkerhetsåtgärder
(I) 1. Misure di sicurezza

⚠ Warning:

- Do not remove the front panel or the fan guard from the outdoor unit when it is running.
- When you notice exceptionally abnormal noise or vibration, stop operation, turn off the power switch, and contact your dealer.
- Never insert fingers, sticks etc. into the intakes or outlets.
- If you detect odd smells, stop using the unit, turn off the power switch and consult your dealer. Otherwise, a breakdown, electric shock or fire may result.
- This air conditioner is NOT intended for use by children or infirm persons without supervision.
- Young children should be supervised to ensure that they do not play with the air conditioner.
- If the refrigeration gas blows out or leaks, stop the operation of the air conditioner, thoroughly ventilate the room, and contact your dealer.

Disposing of the unit

When you need to dispose of the unit, consult your dealer.

⚠ Warnung:

- Wenn die Anlage läuft, nicht die Frontplatte oder den Gebläseschutz von der Außenanlage abnehmen.
- Wenn das Geräusch oder die Vibrationen anders als normal oder besonders stark sind, den Betrieb einstellen, den Hauptschalter ausschalten, und das Verkaufsgeschäft um Hilfe bitten.
- Niemals die Finger, Stöcke etc. in die Ansaug- oder Austrittsöffnungen stecken.
- Wenn Sie merkwürdige Gerüche feststellen, sollten Sie die Anlage nicht mehr benutzen, den Strom abschalten und sich an Ihren Kundendienst wenden, da sonst schwere Defekte an der Anlage, ein Stromschlag oder ein Brand verursacht werden können.
- Diese Klimaanlage darf NICHT von Kindern oder unsicheren Personen ohne Aufsicht benutzt werden.
- Kleine Kinder müssen beaufsichtigt werden, um sicherzustellen, daß sie nicht an der Klimaanlage herumspielen.
- Wenn gasförmiges oder flüssiges Kühlmittel entweicht, die Klimaanlage abstellen, den Raum ausreichend lüften und das Verkaufsgeschäft benachrichtigen.

Die Anlage entsorgen

Zum Entsorgen des Gerätes wenden Sie sich an Ihren Kundendienst.

⚠ Varning:

- Tag ej bort frontpanelen eller fläktskyddet på utomhusenheten när den är i gång. Du kan skadas om du tar på roterande, heta eller högspänningsförande delar.
- Stick aldrig in fingrar, pinnar etc. i luftintagen eller utloppen, det kan leda till skador eftersom fläkten inuti enheten roterar på hög fart.
- Om ovanliga dofter uppstår bör man stänga av enheten, slå ifrån strömbrytaren och kontakta återförsäljaren.

Avyttring av enheten

När du vill göra dig av med enheten bör du kontakta återförsäljaren. Om ledningar tas bort på felaktigt vis kan köldmedel (fluorkolsgas) flöda ut och komma i kontakt med din hud vilket orsakar skador. Om köldmedel släpps ut i atmosfären skadas dessutom miljön.

⚠ Avvertenza:

- Non rimuovere il pannello anteriore o la griglia di protezione del ventilatore dalla sezione esterna durante il funzionamento dell'unità.
- Qualora vengano notati rumori o vibrazioni di intensità eccezionale, arrestare il funzionamento, spegnere l'unità e contattare il proprio rivenditore.
- Non inserire le dita, oggetti appuntiti, ecc. nei fori di entrata o di uscita dell'unità.
- In presenza di odori particolari, arrestare il funzionamento dell'unità, spegnere l'interruttore di alimentazione e contattare il proprio distributore. Ciò per evitare un'interruzione di corrente, una scossa elettrica od un incendio.
- Il climatizzatore NON può essere usato da bambini o persone inferme senza la sorveglianza appropriata.
- È opportuno sorvegliare i bambini piccoli affinché non giochino con il climatizzatore.
- In caso di fuoriuscita del gas refrigerante, arrestare il funzionamento dell'unità, ventilare completamente la stanza e contattare il proprio rivenditore.

Eliminazione dell'unità

Se occorre eliminare l'unità, contattare il proprio distributore.

- (ES) 1. Medidas de Seguridad
(DK) 1. Sikkerhedsforanstaltninger
(TR) 1. Güvenlik Önlemleri
(RU) 1. Меры предосторожности

- (PR) 1. Precauções de Segurança
(GR) 1. Προφυλακτικά Μέτρα Ασφαλείας
(中) 1. 安全注意事项

⚠ Atención:

- No extraiga el panel frontal del ventilador de la unidad exterior mientras esté en funcionamiento.
- Cuando note ruidos o vibraciones que no sean normales, pare la unidad, desconecte la fuente de alimentación y póngase en contacto con su proveedor.
- No inserte nunca dedos, palos, etc. en las tomas o salidas de aire.
- Si detecta olores raros pare la unidad, desconecte el interruptor de red y consulte con su distribuidor. De lo contrario puede haber una rotura, una descarga eléctrica o fuego.
- Este aparato de aire acondicionado NO debe ser utilizado por niños ni por personas inválidas sin el control de una persona adulta.
- Los niños pequeños deben estar vigilados por personas adultas para impedir que jueguen con el equipo de aire acondicionado.
- Si se producen fugas de gas refrigerante, pare la unidad, ventile bien la habitación y avise a su proveedor.

Eliminación de la unidad

Cuando deba eliminar la unidad, consulte con su distribuidor.

⚠ Advarsel:

- Fjern ikke frontpanelet eller ventilatorafskærmningen fra den udendørs enhed, medens den kører. De kan komme til skade, hvis De rører ved roterende eller varme dele eller dele med højspænding.
- Stik aldrig fingre, pinde etc. ind i indtagene eller afgangene, da dette kan medføre, at De kommer til skade, da ventilatoren indeni enheden roterer med høj hastighed.
- Hvis De bemærker mærkelige lugte, stop da enheden, sluk for strømmen og kontakt Deres forhandler.

Bortskaffelse af enheden

Når enheden skal bortskaffes, kontakt da Deres forhandler. Hvis rør afmonteres forkert, kan der blæse kølemiddel (FC-gasser) ud og komme i kontakt med Deres hud, hvilket medfører at De kommer til skade. Frigivelse af kølemiddel til atmosfæren skader også miljøet.

⚠ Uyarı:

- Dış ünite çalışırken ön paneli veya vantilatör mahfazasını yerlerinden çıkarmayınız.
- Aşırı derecede anormal gürültü veya titreşim saptarsanız, cihazı durdurunuz, elektrik şalterini kapatınız ve cihazı aldığınız şirketle temasa geçiniz.
- Cihazın girişi veya çıkışlarına asla parmaklarınızı veya değnek vb. şeyleri sokmayınız.
- Tuhaf bir koku duyarsanız cihazı kullanmayınız. Elektrik şalterini kapatıp yetkili satıcıya danışınız. Bunun yapılmaması, arızaya, elektrik çarpmasına veya yangına yol açabilir.
- Bu klima çocuklar veya zihnen ehliyetsiz kimseler tarafından gözetimsiz KULLANILMAMALIDIR.
- Küçük çocuklar gözetim altında bulundurulurken klimayla oynamalarına imkân verilmemelidir.
- Eğer soğutucu gazı dışarı püskürür veya kaçak yaparsa klima cihazını durdurunuz; odayı iyice havalandırınız ve yetkili satıcınıza temasa geçiniz.

Cihazın atılması

Cihazı atmanız gerektiği zaman yetkili satıcınıza danışınız.

⚠ Предупреждение:

- Не снимайте переднюю панель или защиту вентилятора с внешнего прибора, когда он работает.
- Если вы заметите ненормально сильный шум или вибрацию, остановите прибор, отключите главный выключатель питания и свяжитесь с вашим поставщиком.
- Никогда не вставляйте пальцы, палки и т.д. в отверстия входа или выхода.
- Если вы почувствуете странные запахи, остановите прибор, отключите питание и проконсультируйтесь с вашим поставщиком. В противном случае может произойти поломка прибора, пожар или электрошок.
- Детям и немощным людям ЗАПРЕЩАЕТСЯ самостоятельно пользоваться данным кондиционером воздуха.
- Необходимо наблюдать за маленькими детьми с тем, чтобы они не играли с кондиционером воздуха.
- Если происходит выброс или утечка газа хладагента, остановите работу кондиционера, тщательно проветрите помещение и свяжитесь с вашим поставщиком.

Утилизация прибора

Когда вам потребуется ликвидировать прибор, обратитесь к вашему дилеру.

⚠ Aviso:

- Não retire o painel frontal nem a protecção da ventoinha da unidade exterior enquanto ela funcionar.
- Se houver um ruído ou sentir vibração excepcionalmente anormal, pare a unidade, desligue a corrente e contacte o concessionário.
- Nunca meta os dedos, paus, etc. nas entradas ou saídas do ar.
- Se detectar cheiros estranhos, deixe de utilizar o aparelho, desligue o interruptor da alimentação e consulte o seu distribuidor. Não o fazendo, pode causar uma avaria, apanhar um choque eléctrico ou provocar incêndio.
- Este aparelho de ar condicionado NÃO se destina a ser utilizado por crianças ou pessoas enfermas sem supervisão.
- Deve ser prestada especial atenção às crianças, para que não brinquem com o aparelho de ar condicionado.
- Se escapar gás refrigerante do sistema ou houver fugas, pare a unidade de ar condicionado, ventile profundamente a peça e contacte o seu concessionário.

Arrumação do aparelho

Se necessitar de arrumar o aparelho, consulte o seu distribuidor.

⚠ Προειδοποίηση:

- Ενώ η εξωτερική μονάδα θρικόεται σε λειτουργία δεν πρέπει να θγάζετε το μπροστινό φάτνωμα ή τον προφυλακτήρα του ανεμιστήρα.
- Μόλις παρατηρήσετε παράξενους ή ασυνήθιστους ήχους, θόρυθο, ή κραδασμούς, σταματήστε την λειτουργία της συσκευής κλείνοντας τον διακόπτη παροχής ηλεκτρικού ρεύματος και αποταθείτε στον μεταπωλητή που σας την προμήθευσε.
- Μην θάζετε τα δάκτυλά σας, μακρόστενα αντικείμενα κτλ. μέσα στο στόμιο εισόδου και εξόδου του αέρα.
- Εάν ασυνήθιστες μυρωδιές εκπέμπονται από την μονάδα, σταματήστε να τη χρησιμοποιείτε, κλείσετε τον ηλεκτρικό διακόπτη και συμβουλευτείτε το κατάστημα από το οποίο την αγοράσατε. Εάν συνεχίσετε να τη χρησιμοποιείτε, ενδέχεται να προκληθεί θάάθη, ηλεκτροπληξία ή πυρκαγιά.
- Το συγκεκριμένο κλιματιστικό ΔΕΝ προορίζεται για να χρησιμοποιείται χωρίς επίβλεψη από παιδιά ή άτομα με ειδικές ανάγκες.
- Μικρά παιδιά πρέπει να επιθλέπονται ώστε να μην παίζουν με το κλιματιστικό.
- Εάν παρουσιασθεί μία διαφυγή ή διαρροή στο ψυκτικό αέριο, σταματήστε να χρησιμοποιείτε το μηχάνημα, εξαερίστε πλήρως τον χώρο και αποταθείτε στον μεταπωλητή.

Πέταγμα της μονάδας σαν άχρηστη

Εάν θέλετε να πετάξετε τη συσκευή σαν άχρηστη, συμβουλευτείτε σχετικά το κατάστημα από το οποίο την αγοράσατε.

F 2. Fonctionnement

NL 2. Gebruik

E 2. Operation

D 2. Bedienung

SD 2. Drift

I 2. Funzionamento

2

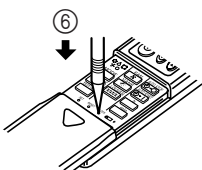
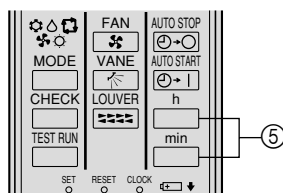
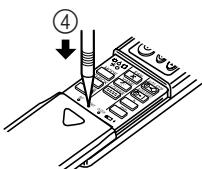
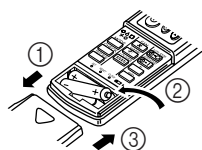

Remplacement des piles et mise à l'heure

Lorsqu'aucun signal n'est pas transmis et que le voyant de l'appareil intérieur ne s'allume pas même quand la télécommande est utilisée, il est possible que les piles ne marchent plus et aient besoin d'être remplacées suivant les instructions ci-dessous.

- ① Déposer le couvercle avant.
- ② Remplacer les piles avec de nouvelles piles alcalines (type AAA). Assurez-vous que les piles sont mises dans le bon sens. (Insérer tout d'abord le côté négatif (-) des piles.)
- ③ Remettre le couvercle avant en place.
- ④ Appuyer sur la touche RESET à l'aide d'un objet pointu.
- ⑤ Appuyer sur les touches h et min pour mettre l'horloge à l'heure.
- ⑥ Appuyer sur la touche CLOCK à l'aide d'un objet pointu puis refermer le couvercle avant.

Si vous ne pensez pas utiliser cet appareil pendant une période de temps prolongée, enlevez les piles pour éviter tout dégât qui pourrait être causé par une fuite d'électrolyte.

De batterijen vervangen en de tijd instellen

Als er geen signaal overgestuurd wordt en het lampje van het binnenapparaat gaat niet branden zelfs niet als u de afstandsbediening bedient, dan kunnen de batterijen leeg zijn en moet u ze vervangen zoals hieronder beschreven is.

- ① Verwijder de klep aan de voorkant.
- ② Vervang de batterijen met alkali batterijen (maat AAA). Zorg ervoor dat de batterijen er in de juiste richting ingezet worden. (Plaats de minpool van de batterijen als eerste.)
- ③ Plaats de klep weer terug.
- ④ Druk met behulp van een puntig voorwerp op de RESET-toets.
- ⑤ Druk op de h (uren)- en min (minuten)-toetsen om de huidige tijd in te stellen.
- ⑥ Druk met behulp van een puntig voorwerp op de CLOCK-toets en schuif de klep dicht.

Als u het apparaat voor langere tijd niet van plan bent te gebruiken, haal de batterijen er dan uit om schade door lekkage van de elektrolyt te voorkomen.

Replacing the Batteries and how to set the current time

If no signal is transmitted and the indoor unit's lamp does not light up even if the remote controller is operated, the batteries may have run out, so replace them with new ones as described below.

- ① Remove the front lid.
- ② Replace the batteries with alkali batteries (size AAA). Make sure that the batteries are installed in the correct direction. (Insert the minus pole of the batteries first.)
- ③ Reattach the front lid.
- ④ Press the RESET button using a thin stick.
- ⑤ Press the h and min button to set the current time.
- ⑥ Press the CLOCK button using a thin stick and close the front lid.

If you are not going to use the unit for a long period of time, remove the batteries to prevent damage which may occur due to leakage of electrolyte.

Die Batterien ersetzen und wie man die aktuelle Zeit einstellt

Wenn kein Signal angezeigt wird und die Lampe der Innenanlage auch bei Betätigung der Fernbedienung nicht aufleuchtet, sind möglicherweise die Batterien leer. Gemäß nachstehender Beschreibung austauschen.

- ① Den Deckel an der Vorderseite abnehmen.
- ② Zum Austausch Alkali-Batterien (Größe AAA) verwenden. Darauf achten, daß die Batterien in der richtigen Richtung eingesetzt werden. (Den Minuspol zuerst einlegen.)
- ③ Den Deckel an der Vorderseite wieder anbringen.
- ④ Mit einem dünnen Stab die Taste RESET (Neueinstellen) drücken.
- ⑤ Zum Einstellen der aktuellen Zeit die Taste h und min drücken.
- ⑥ Mit einem dünnen Stab die Taste CLOCK (Uhr) drücken und den Deckel an der Vorderseite schließen.

Wenn die Anlage längere Zeit nicht eingesetzt werden soll, Batterien herausnehmen, um Schäden durch auslaufendes Elektrolyt zu vermeiden.

Byte av batterier och inställning av tid

Om ingen signal sänds och inomhusenhetens lampa inte tänds då fjärrkontrollen används kan det bero på att batterierna är för svaga. Byt ut batterierna enligt proceduren nedan.

- ① Ta bort frontluckan.
- ② Byt ut batterierna med alkalina batterier (storlek AAA). Se till att batterierna sätts in i rätt riktning. (Sätt in batteriernas minuspoler först.)
- ③ Montera tillbaks frontluckan.
- ④ Tryck på knappen RESET med en smal pinne.
- ⑤ Tryck på h och min för att ställa in tiden.
- ⑥ Tryck på CLOCK med en smal pinne och stäng frontluckan.

Om du inte kommer att använda enheten på en längre tid bör du ta ut batterierna för att förhindra att skador uppstår på grund av elektrolytläckor.

Sostituzione delle batterie e impostazione dell'ora in corso

Nel caso in cui viene trasmesso il segnale e la spia della sezione interna non si accende anche se è stato attivato il comando a distanza, è possibile che le batterie siano scariche. Occorre quindi sostituirle, come indicato qui sotto.

- ① Rimuovere il coperchio anteriore.
- ② Sostituire le batterie usate. Utilizzare soltanto batterie alcaline (dimensione AAA). Accertarsi di rispettare la corretta polarità. (Inserire per primo il polo negativo delle batterie.)
- ③ Riattaccare il coperchio anteriore.
- ④ Premere il pulsante di ripristino usando un oggetto appuntito.
- ⑤ Premere il pulsante h e min per impostare l'ora in corso.
- ⑥ Premere il pulsante CLOCK usando un oggetto appuntito.

Nel caso in cui l'unità non venga utilizzata per un lungo periodo di tempo, togliere le batterie per impedire danni a seguito della fuoriuscita di liquido.

- (ES) **2. Manejo**
 (DK) **2. Drift**
 (TR) **2. Çalışma**
 (RU) **2. Эксплуатация**

- (PR) **2. Funcionamento**
 (GR) **2. Λειτουργία**
 (中) **2. 操作**

Sustitución de las pilas y ajuste de la hora actual

Si no se transmite ninguna señal y la lámpara de la unidad interior no se enciende cuando se acciona el mando a distancia, las baterías se habrán descargado. Coloque pilas nuevas según las instrucciones siguientes.

- ① Extraiga la cubierta delantera
- ② Extraiga las pilas gastadas e inserte pilas alcalinas (tamaño AAA). Cerciórese de que coloca las pilas en la dirección correcta. (Introduzca en primer lugar el polo negativo de la pila.)
- ③ Coloque nuevamente la cubierta.
- ④ Pulse el botón RESET utilizando una punta fina.
- ⑤ Pulse el botón $\frac{h}{\square}$ y $\frac{min}{\square}$ para ajustar la hora actual.
- ⑥ Pulse el botón CLOCK utilizando una punta fina y cierre la tapa delantera.

Si no va a utilizar el mando durante un largo período de tiempo, extraiga las pilas para evitar daños por pérdida de electrolito.

Sådan udskifter De batterierne og indstiller uret

Hvis et signal ikke transmitteres og indendørsenhedens indikator ikke lyser selv ved brug af fjernstyringen, kan batterierne være flade. Udskift dem da med nye som beskrevet herunder.

- ① Fjern frontdækslet.
- ② Udskift batterierne med alkaliske batterier (størrelse AAA). Vær omhyggelig med at batterierne vendes korrekt. (Indsæt batteriets minuspol først.)
- ③ Sæt frontdækslet på igen.
- ④ Tryk på RESET-knappen med en spids genstand.
- ⑤ Tryk på $\frac{h}{\square}$ - og $\frac{min}{\square}$ -knappen for at indstille den aktuelle tid.
- ⑥ Tryk på CLOCK-knappen med den spidse genstand, og luk frontdækslet.

Hvis fjernstyringen ikke skal bruges i længere tid, skal batterierne fjernes for at forhindre skade forårsaget af elektrolyt-lækage.

Pillerin Takılması ve Saatin Ayarlanması

Eğer sinyal gönderilmiyorsa ve uzaktan kumanda çalıştırıldığında iç ünitenin lambası yanmıyorsa piller tükenmiş olabilir. O takdirde aşağıda tarif edilen şekilde pilleri değiştirin.

- ① Ön kapağı çıkarın.
- ② Pillerin yerine yeni alkali piller takın (AAA boy). Pillerin doğru yönde yerleştirilmesine dikkat edin. (Pillerin eksi kutbunu önce sokun.)
- ③ Ön kapağı tekrar yerine takın.
- ④ İnce bir çubukla RESET düğmesine basın.
- ⑤ $\frac{h}{\square}$ ve $\frac{min}{\square}$ düğmelerine basarak saat ayarını yapın.
- ⑥ İnce çubukla CLOCK (saat) düğmesine basın ve ön kapağı kapatın.

Eğer üniteyi uzun bir süre kullanmayacaksanız, elektrolit sızıntısı nedeniyle herhangi bir zarar meydana gelmemesi için pilleri yerinden çıkarın.

Замена батареек и установка текущего времени

Если сигнал не передается, и лампочка на внутреннем приборе не загорается даже при использовании прибора дистанционного управления, возможно, сели батарейки. Их следует заменить на новые, как описано ниже.

- ① Снимите переднюю крышку.
- ② Замените батарейки на новые щелочные батарейки (размера AAA). Убедитесь в том, что соблюдена полярность. (Вставляйте батарейки концом с отрицательной полярностью).
- ③ Установите переднюю крышку на место.
- ④ Нажмите кнопку RESET тонкой палочкой.
- ⑤ Для того, чтобы установить текущее время, нажмите кнопки $\frac{h}{\square}$ и $\frac{min}{\square}$.
- ⑥ Тонкой палочкой нажмите кнопку CLOCK и закройте переднюю крышку.

Если Вы не намерены пользоваться прибором длительное время, удалите батарейки для предотвращения утечки электролита.

Substituição das pilhas e como regular a hora actual

Se não houver transmissão de sinal e a lâmpada da unidade interior não acender, mesmo quando se acciona o controlo remoto, as pilhas podem estar gastas. Substitua-as por novas como abaixo descrito.

- ① Retire a tampa da frente.
- ② Substitua-as por pilhas alcalinas (tamanho AAA). Assegure-se de que elas estão instaladas na boa direcção. (Primeiro introduza o pólo negativo das pilhas.)
- ③ Volte a colocar a tampa da frente.
- ④ Carregue no botão RESET ao utilizar uma ponta fina.
- ⑤ Carregue no botão $\frac{h}{\square}$ e $\frac{min}{\square}$ para regular a hora actual.
- ⑥ Carregue no botão CLOCK ao utilizar uma ponta fina e feche a tampa da frente.

Se pensa que não vai utilizar a unidade por um longo período, retire as pilhas para evitar danos que possam advir da fuga de electrolito.

Αντικατάσταση των μπαταριών και τρόπος ρύθμισης της τρέχουσας ώρας

Εάν δε μεταδίδεται σήμα και η λυχνία της εσωτερικής μονάδας δεν ανάβει, ακόμη και όταν λειτουργεί το τηλεχειριστήριο, μπορεί να έχουν αδειάσει οι μπαταρίες. Στην περίπτωση αυτή βάλτε καινούργιες μπαταρίες σύμφωνα με τον τρόπο που περιγράφεται παρακάτω:

- ① Βγάλτε το μπροστινό καπάκι.
- ② Βάλτε αλκαλικές μπαταρίες (μέγεθος AAA). Βεβαιωθείτε ότι οι μπαταρίες έχουν τοποθετηθεί στη σωστή θέση. (Τοποθετήστε τις μπαταρίες με τον αρνητικό πόλο πρώτα.)
- ③ Επανατοποθετήστε το μπροστινό καπάκι.
- ④ Πατήστε το κουμπί RESET χρησιμοποιώντας ένα λεπτό αντικείμενο.
- ⑤ Πατήστε τα κουμπιά $\frac{h}{\square}$ και $\frac{min}{\square}$ για να ρυθμίσετε την τρέχουσα ώρα.
- ⑥ Πατήστε το κουμπί CLOCK χρησιμοποιώντας ένα λεπτό αντικείμενο και κλείστε το μπροστινό καπάκι.

Εάν δε σκοπεύετε να χρησιμοποιήσετε τη μονάδα για μεγάλο χρονικό διάστημα, βγάλτε τις μπαταρίες για να αποφύγετε ενδεχόμενη ζημιά που μπορεί να προκληθεί από τη διαρροή ηλεκτρολύτη.

(F) 2. Fonctionnement
(NL) 2. Gebruik

(E) 2. Operation
(D) 2. Bedienung
(SD) 2. Drift
(I) 2. Funzionamento

2

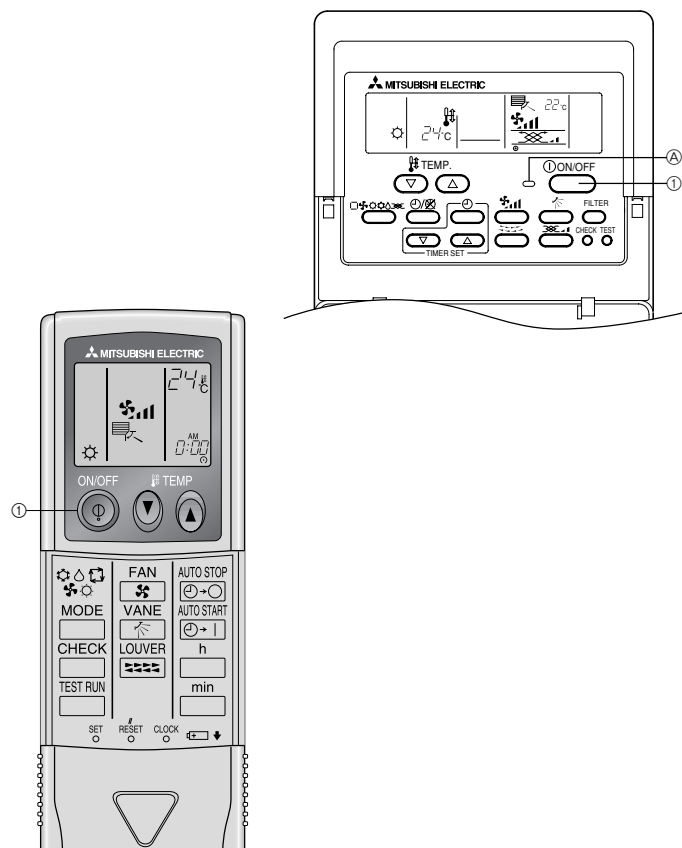

Vérifier si votre télécommande est un modèle avec fil ou sans fil avant de consulter l'illustration et les explications concernant son fonctionnement.

2.1. Pour allumer/éteindre le climatiseur

- L'alimentation ne doit pas être interrompue lorsque le climatiseur est en marche. Autrement, l'appareil pourrait tomber en panne.
 - Appuyer sur le bouton ON/OFF (Marche/Arrêt).
 - Le voyant ON devrait s'allumer.
- Même si vous appuyez sur le bouton ON/OFF immédiatement après avoir arrêté la fonction en cours, le climatiseur ne se remettra en route que trois minutes plus tard. Ceci est une précaution pour éviter l'endommagement de tout composant interne.
- Si la fonction s'arrête à cause d'une coupure de courant, l'appareil ne se remettra automatiquement en marche qu'une fois le courant revenu. Appuyer sur le bouton ON/OFF pour le remettre en marche.

Controleer of u een draadloze of een niet-draadloze afstandsbediening hebt voordat u de illustraties en beschreven procedures raadpleegt.

2.1. Het apparaat in- en uitschakelen

- U mag de stroomvoorziening niet uitschakelen als de airconditioner aanstaat. Dit kan ervoor zorgen dat het apparaat defect gaat.
 - Druk op de ON/OFF (AAN/UIT)-toets.
 - De 'ON' indicator moet gaan branden.
- Zelfs als u direct op de ON/OFF (AAN/UIT)-toets drukt nadat u de air-conditioner net uitgeschakeld hebt, zal het apparaat voor ongeveer drie minuten niet starten. Dit is om te voorkomen dat interne onderdelen schade oplopen.
- Indien het apparaat stopt vanwege een stroomonderbreking, gaat het niet automatisch weer aan nadat de stroom is hersteld. Druk op ON/OFF om het apparaat weer aan te zetten.

Check if your remote controller is the wired type or the wireless type before referring to the illustration and text for operation procedures.

2.1. Switching the unit on/off

- The power supply should not be turned off while the air conditioner is in use. This can cause the unit to break down.
 - Press the ON/OFF button.
 - The ON indicator should light up.
- Even if you press the ON/OFF button immediately after shutting down the operation in progress, the air conditioner will not start for about three minutes. This is to prevent the internal components from being damaged.
- If the operation stops due to a power failure, the unit will not automatically restart until the power has been restored. Press the ON/OFF button to restart.

Vor der Betrachtung der Abbildung und dem Lesen des Textes für die Bedienungsweise überprüfen, ob Ihre Fernbedienung drahtlos arbeitet oder über Draht angeschlossen ist.

2.1. Die Anlage ein-/ausschalten

- Die Netzstromversorgung sollte während des Betriebs der Klimaanlage nicht ausgeschaltet werden. Dies kann zu einem Totalausfall der Anlage führen.
 - Die ON/OFF (NETZSTROM EIN/AUS)-Taste drücken.
 - Die ON/EIN-Anzeige muß aufleuchten.
- Selbst wenn Sie die ON/OFF (NETZSTROM EIN/AUS)-Taste unmittelbar nach Abschaltung des in Gang befindlichen Betriebs drücken, beginnt die Klimaanlage etwa drei Minuten lang nicht zu laufen. Dadurch wird verhindert, daß Teile im Inneren der Anlage beschädigt werden.
- Wenn der Betrieb durch Stromausfall unterbrochen wird, läuft die Anlage nach Beendigung des Stromausfalls nicht automatisch wieder an. ON/OFF (NETZSTROM EIN/AUS)-Taste drücken, um sie wieder in Gang zu setzen.

Kontrollera om fjärrkontrollen är försedd med sladd eller är av sladdlös typ innan du hänvisar till illustrationen och texten för driftsrutiner.

2.1. Att stänga på/av enheten

- Nätspänningsstillförseln får inte brytas medan luftkonditioneringsaggregatet är i drift, eftersom detta skulle kunna förorsaka skador i aggregatet.
 - Tryck på ON/OFF.
 - Indikatorn ON tänds.
- Om du trycker på ON/OFF omedelbart efter det att enheten stängts av, kommer luftkonditioneringen inte att starta förrän efter tre minuter. Detta förhindrar att interna komponenter skadas.
- Om driften hejdat på grund av ett strömbrott kommer enheten inte att återstartas automatiskt förrän strömmen återställts. Tryck på ON/OFF för att sätta på enheten.

Controllare se il regolatore a distanza è del tipo con fili o senza fili prima di fare riferimento all'illustrazione ed al testo delle procedure di funzionamento.

2.1. Accensione/spegnimento dell'unità

- Evitare di interrompere l'alimentazione del condizionatore quando questo sta funzionando, per non danneggiarlo.
 - Premere il pulsante ON/OFF.
 - La spia di accensione si illumina.
- Anche se viene premuto il pulsante ON/OFF immediatamente dopo lo spegnimento dell'unità, il condizionatore non si avvierà durante tre minuti. Ciò serve ad evitare che i componenti interni rimangano danneggiati.
- Se il funzionamento del condizionatore viene arrestato a seguito di un'interruzione di corrente, l'unità verrà riavviata automaticamente solo al ripristino della corrente. Premere il pulsante ON/OFF per riavviare l'unità.

- ES **2. Manejo**
- DK **2. Drift**
- TR **2. Çalışma**
- RU **2. Эксплуатация**

- PR **2. Funcionamento**
- GR **2. Λειτουργία**
- 中 **2. 操作**

Compruebe si su controlador remoto es de tipo inalámbrico o con cable antes de consultar la ilustración y el texto correspondiente al procedimiento de funcionamiento.

2.1. Encendido y apagado de la unidad

- No se debe desconectar la alimentación principal mientras el acondicionador esté funcionando; podría provocar la rotura de la unidad.
 - ① Pulse el botón de encendido ON/OFF.
 - Ⓐ El indicador ON se encenderá.
- Aunque pulse una vez más el botón de encendido ON/OFF inmediatamente después de apagar el aparato, el acondicionador de aire no se pondrá en marcha hasta pasados tres minutos. Esto tiene como fin evitar daños en los componentes internos.
- Si el acondicionador se para por un corte de corriente, la unidad no se pondrá automáticamente en marcha al volver la corriente. Para ponerla en marcha pulse el botón de encendido ON/OFF para poner la unidad en marcha.

Kontrollér, om Deres fjernbetjening er trådløs eller ledningsbetjent, før De søger efter betjeningsprocedurer i illustrationerne og teksten.

2.1. Tænding og slukning af anlægget

- Strømforsyningen skal ikke afbrydes, mens apparatet er i brug. Det kan medføre dets sammenbrud.
 - ① Tryk på ON/OFF-(tænd/sluk)-knappen.
 - Ⓐ Dette skulle tænde ON-indikatoren.
- Selv hvis man trykker på ON/OFF-knappen umiddelbart efter at have standset den igangværende drift, starter airconditionenheden ikke før efter 3 minutter. Der ved forebygges beskadigelse af indre komponenter.
- Hvis driften standser på grund af svigt, starter enheden ikke automatisk igen, før der igen er strømtilførsel. Tryk på ON/OFF-knappen for at starte igen.

Çalıştırma işlemleri için resim ve açıklamalara bakmadan önce uzaktan kumandanızın kablolu tipte mi yoksa kablosuz tipte mi olduğunu kontrol edin.

2.1. Cihazın açılması/kapatılması

- Klima cihazı çalışır durumdaiken güç kaynağı kapatılmamalıdır. Bu, ünitenin bozulmasına yol açabilir.
 - ① ON/OFF (açma/kapama) düğmesine basınız.
 - Ⓐ ON (açık) göstergesinin yanması gerekir.
- Çalışma sırasında cihazı kapattıktan hemen sonra ON/OFF (açma/kapama) düğmesine bassanız bile klima cihazı yaklaşık üç dakika süreyle çalışmaya başlamaz. Bunun amacı cihazın içaksamının hasar görmesini önlemektir.
- Cihazın çalışması elektrik kesilmesi nedeniyle durduysa, tekrar elektrik gelinceye kadar cihaz çalışmaya başlamaz. Tekrar çalıştırmak için ON/OFF (açma/kapama) düğmesine basınız.

Перед тем, как обратиться к рисунку и тексту за пояснениями по выполнению операций управления, проверьте, какого типа Ваш пульт дистанционного управления: проводной или беспроводной.

2.1. ВКЛ./ВЫКЛ.

Чтобы приступить к эксплуатации/Чтобы прекратить эксплуатацию

- ① Нажмите кнопку [ВКЛ./ВЫКЛ.]:
 - Световой индикатор эксплуатации загорается/гаснет и прибор начинает работать/останавливается.
 - Ⓐ Лампочка-индикатор эксплуатации

⚠ Осторожно:

Даже если вы нажмете кнопку запуска эксплуатации немедленно после останова прибора, эксплуатация не начнется раньше чем примерно через 3 минуты.

Antes de consultar a figura e o texto para os procedimentos de operação, verifique se o seu controlo remoto é do tipo com fio ou sem fio.

2.1. Ligar/desligar a unidade

- O interruptor de corrente não deve ser desactivado enquanto o ar condicionado estiver a funcionar, para não provocar uma possível avaria da unidade.
 - ① Carregue no botão ON/OFF.
 - Ⓐ O indicador ON deverá acender.
- Mesmo se carregar no botão ON/OFF imediatamente depois de desligar a operação em curso, o ar condicionado não funcionará durante três minutos, para não estragar os componentes internos.
- Se o funcionamento for interrompido por um corte de corrente, a unidade não recomeçará enquanto não for restaurada a alimentação. Carregue no botão ON/OFF para recomeçar.

Ελέγξτε εάν το τηλεχειριστήριό σας είναι ενσύρματο ή ασύρματο πριν ανατρέξετε στην εικόνα και στο κείμενο που περιγράφει τις διαδικασίες λειτουργίας.

2.1. Άνοιγμα και κλείσιμο της μονάδας

- Η ηλεκτρική παροχή δεν πρέπει να κλείνει ενώ βρίσκεται σε λειτουργία η μονάδα κλιματισμού. Η ενέργεια αυτή ενδεχομένως να προκαλέσει βλάβη στη συσκευή.
 - ① Πατήστε το διακόπτη λειτουργίας με την ένδειξη ON/OFF.
 - Ⓐ Το φωτάκι λειτουργίας ανάβει (ON).
- Ακόμη κι αν πατήσετε το διακόπτη λειτουργίας με την ένδειξη ON/OFF για ν'ανοίξετε πάλι τη συσκευή αμέσως μόλις την κλείσατε, δεν πρόκειται να τεθεί σε λειτουργία πριν περάσουν τρία λεπτά. Αυτό συμβαίνει για να προστατεύονται τα εσωτερικά μέρη της συσκευής από τυχόν βλάβες.
- Εάν η λειτουργία της συσκευής σταματήσει λόγω προσωρινής διακοπής του ηλεκτρικού ρεύματος, δεν επαναλειτουργεί αυτόματα όταν επανέρχεται το ρεύμα. Για ν'αρχίσει η λειτουργία της πρέπει να πατήσετε το διακόπτη λειτουργίας με την ένδειξη ON/OFF.



F 2. Fonctionnement

NL 2. Gebruik

E 2. Operation

D 2. Betrieb und Bedienung

SD 2. Drift

I 2. Funzionamento

2

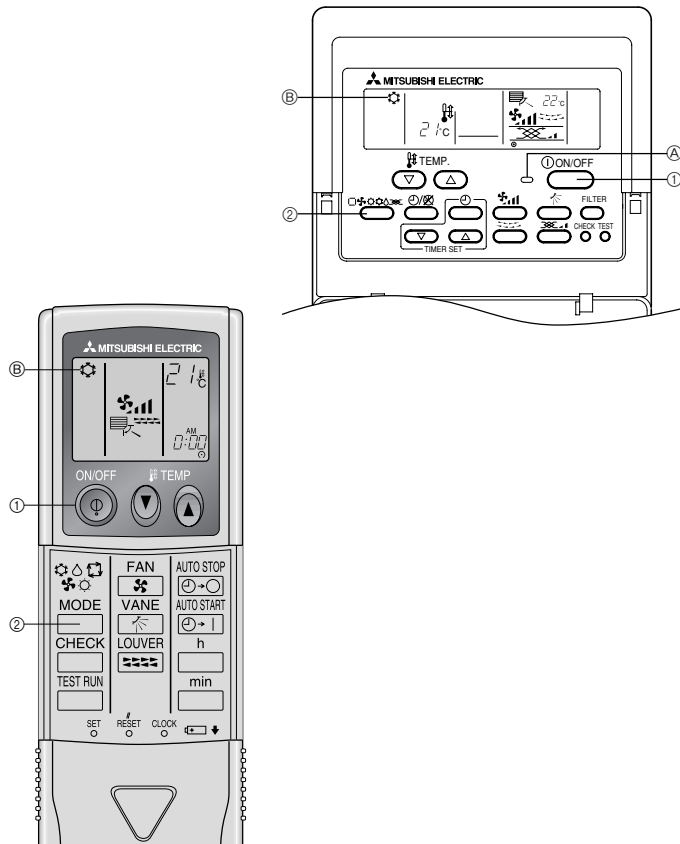

2.2. Choix du mode

- Si l'appareil est éteint, appuyer sur le bouton ON/OFF pour l'allumer.
A Le voyant ON devrait s'allumer.
- Appuyer sur la touche du mode de fonctionnement (□) pour sélectionner le mode de fonctionnement souhaité.

- B
- Mode de refroidissement
 - Mode de soufflerie
 - Mode de chauffage
 - Mode de assèchement
 - Mode automatique (refroidissement/chauffage)

Remarque:

L'affichage de chauffage et l'affichage automatique n'apparaissent pas sur les modèles fonctionnant uniquement comme climatiseurs pour le refroidissement.

2.2. Kiezen van de werkingsstand

- Als het apparaat is uitgeschakeld, druk dan op ON/OFF (AAN/UIT) om het aan te zetten.
A Het ON-controlelampje moet gaan branden.
- Druk op knop Operation mode (□) en kies de gewenste werkingsstand.

- B
- Koelen
 - Ventileren
 - Verwarmen
 - Drogen
 - Automatisch (koelen/verwarmen)

Opmerking:

Bij modellen die uitsluitend voor koeling zijn ontworpen, verschijnt er geen display voor verwarmen en voor de automatische werkingsstand.

2.2. Mode select

- If the unit is off, press the ON/OFF button to turn it on.
A The ON indicator should light up.
- Press the operation mode (□) button and select the operation mode.

- B
- Cooling mode
 - Fan mode
 - Heating mode
 - Drying mode
 - Automatic (cooling/heating) mode

Note:

The heating display and the automatic display does not appear in models that operate exclusively as cooling only air-conditioner.

2.2. Betriebsart wählen

- Wenn die Anlage ausgeschaltet ist, zum Einschalten ON/OFF (NETZSTROM EIN/AUS)-Taste drücken.
A Die ON/EIN-Anzeige muß aufleuchten.
- Die Betriebsart (□)-Taste drücken und die Betriebsart wählen.

- B
- Kühlen
 - Gebläse
 - Heizen
 - Trocknen
 - Automatik (Kühlen/Heizen)

Hinweis:

Bei Modellen, die als Klimaanlage nur zur Kühlung eingerichtet sind, erscheinen die Anzeigen Heizung und Automatik nicht.

2.2. Val av arbetsätt

- Om enheten är fränslagen, tryck på ON/OFF för att slå på den.
A Indikatorn ON tänds.
- Tryck på knappen för arbetssättet (□) och välj önskat arbetssätt.

- B
- Kylning
 - Fläkt
 - Uppvärmning
 - Torkning
 - Automatiskt (kylning/uppvärmning)

Obs:

Indikeringen av värme och automatisk drift på displayen finns inte på luftkonditioneringsaggregat, som enbart arbetar med kylning.

2.2. Selezione della modalità

- Se l'unità è spenta, premere il pulsante ON/OFF per accenderla.
A La spia di accensione si illumina.
- Premere il pulsante della modalità di funzionamento (□) e selezionare la modalità desiderata.

- B
- Modalità di raffreddamento
 - Modalità di ventilazione
 - Modalità di riscaldamento
 - Modalità di deumidificazione
 - Modalità automatica (raffreddamento/riscaldamento)

Nota:

I display di riscaldamento e automatico non sono visualizzati nei modelli di condizionatori d'aria con solo raffreddamento.

- (ES) 2. Manejo
(DK) 2. Drift
(TR) 2. Çalışma
(RU) 2. Эксплуатация





- (PR) 2. Funcionamento
(GR) 2. Λειτουργία
(中) 2. 操作

2.2. Selección de modo

① Si la unidad está apagada, pulse el botón de encendido ON/OFF para ponerla en marcha.

Ⓐ Se encenderá el indicador ON.

② Pulse el botón de modos de funcionamiento () y seleccione el modo de funcionamiento.

- Ⓑ
-  Modo de enfriamiento
 -  Modo de ventilador
 -  Modo de calefacción
 -  Modo secado
 -  Modo automático (enfriamiento/calefacción)

Nota:





El visor de calor y el visor automático no aparecen en los modelos que funcionan únicamente como acondicionadores de aire con sólo enfriamiento.

2.2. Valg af driftstilstand

① Hvis enheden er slået fra, starter man den ved tryk på ON/OFF-knappen.

Ⓐ Dette skulle tænde ON-indikatoren.

② Tryk på driftstilstand ()-knap, og vælg driftstilstanden.

- Ⓑ
-  : Afkøling
 -  : Ventilator
 -  : Opvarmning
 -  : Tørring
 -  : Automatisk Afkøling-/Opvarmning

Bemærk:





Opvarmningsdisplayet og det automatiske display vises ikke i modeller, der kun kører afkølingstilstand.

2.2. Mod Seçimi

① Eğer cihaz kapalı durumdaysa, çalıştırmak için ON/OFF (açma/kapama) düğmesine basınız.

Ⓐ ON (açık) göstergesinin yanması gerekir.

② Çalışma modu () düğmesine basarak çalışma modunu seçin.

- Ⓑ
-  Soğutma modu
 -  Fan modu
 -  Isıtma modu
 -  Kurutma modu
 -  Otomatik (soğutma/ısıtma) mod

Not:





Yalnız serinletici klima olarak çalışan modellerde ısıtma ekranı ve otomatik ekranı görünmez.

2.2. Выбор режима

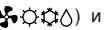
① Если прибор отключен, нажмите кнопку ON/OFF (Вкл./Выкл.), чтобы включить его.

Ⓐ Должен загореться индикатор ON (Вкл.)

② Нажмите кнопку выбора режима () и выберите режим эксплуатации.

- Ⓑ
-  Режим охлаждения
 -  Режим сушки
 -  Автоматический режим (охлаждение/отопление)
 -  Режим вентилятора
 -  Режим отопления

Примечание:





Индикация режима отопления и автоматического режима отсутствует на моделях, работающих только в режиме охлаждения.

2.2. Selecção do modo

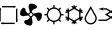
① Se a unidade estiver desligada, carregue no botão ON/OFF para a ligar.

Ⓐ O indicador ON deverá acender.

② Carregue no botão () do modo de funcionamento e seleccione o modo de funcionamento.

- Ⓑ
-  Modo de arrefecimento
 -  Modo de ventilação
 -  Modo de aquecimento
 -  Modo de secagem
 -  Modo automático (arrefecimento/aquecimento)

Nota:





A indicação de aquecimento e a indicação automática não são exibidas nos modelos que funcionam exclusivamente como aparelhos de ar condicionado apenas de arrefecimento.

2.2. Επιλογή τρόπου λειτουργίας

① Εάν η μονάδα είναι κλειστή, πατήσετε το διακόπτη λειτουργίας με την ένδειξη ON/OFF για να την ανοίξετε.

Ⓐ Το φωτάκι λειτουργίας ανάβει (ON).

② Πατήστε το κουμπί επιλογής λειτουργίας () και επιλέξτε τον τρόπο λειτουργίας.

- Ⓑ
-  Λειτουργία κλιματισμού με κρύο αέρα
 -  Λειτουργία ανεμιστήρα
 -  Λειτουργία θέρμανσης
 -  Λειτουργία αφύγρανσης
 -  Αυτόματη λειτουργία (ψύξης/θέρμανσης)

Σημείωση:

Η οθόνη θέρμανσης και η αυτόματη οθόνη δεν υπάρχουν στα μοντέλα που λειτουργούν αποκλειστικά και μόνο ως κλιματιστικά μόνο ψύξης.

F 2. Fonctionnement

NL 2. Gebruik

E 2. Operation

D 2. Betrieb und Bedienung

SD 2. Drift

I 2. Funzionamento

2

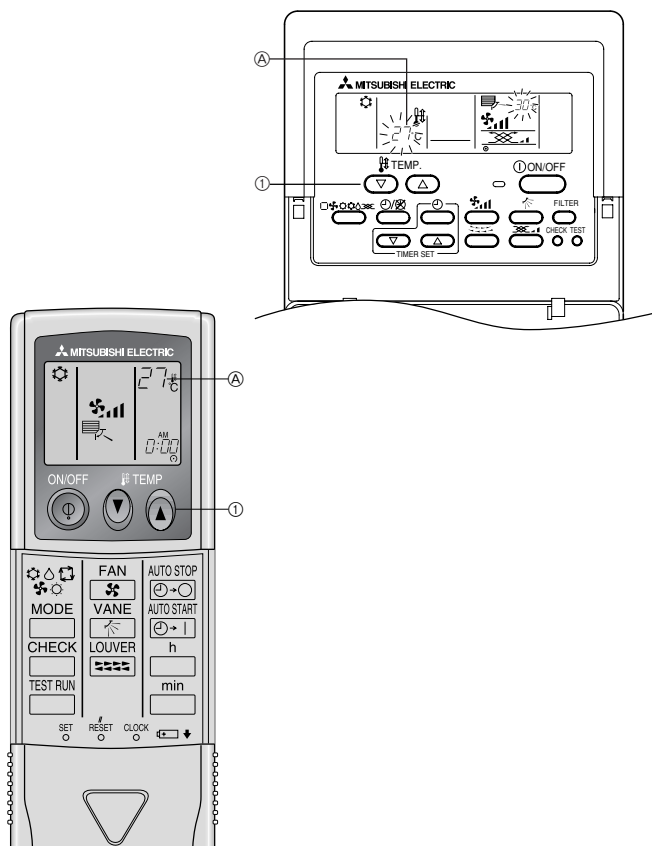

2.3. Sélection d'une température \updownarrow TEMP.

► Pour réduire la température ambiante:

① Appuyer sur le bouton ∇ pour sélectionner la température désirée.

Ⓐ La température sélectionnée est affichée.

• A chaque fois que vous appuyez sur le bouton, la valeur de la température baisse de 1 °C.

► Pour augmenter la température ambiante:

① Appuyer sur le bouton \triangle pour sélectionner la température désirée.

Ⓐ La température sélectionnée est affichée.

• A chaque fois que vous appuyez sur le bouton, la valeur de la température augmente de 1 °C.

• Plages de températures à votre disposition:

Rafraîchissement et Assèchement: 19 - 30 °C

Chauffage: 17 - 28 °C

Automatique: 19 - 28 °C

Circulation: — (ne peut être utilisée)

• L'affichage clignote sur 8 °C ou 39 °C pour signaler que la température de la pièce est inférieure ou supérieure à la température affichée.

2.3. De temperatuur instellen \updownarrow TEMP.

► Om de kamertemperatuur te verlagen:

① Druk op ∇ om de gewenste temperatuur in te stellen.

Ⓐ De ingestelde temperatuur wordt weergegeven.

• De temperatuurinstelling gaat elke keer als u de toets drukt met 1 °C omlaag.

► Om de kamertemperatuur te verhogen:

① Druk op \triangle om de gewenste temperatuur in te stellen.

Ⓐ De ingestelde temperatuur wordt weergegeven.

• De temperatuurinstelling gaat elke keer als u de toets drukt met 1 °C omhoog.

• Het beschikbare temperatuurbereik dat ingesteld kan worden is:

Koelen & Drogen: 19 - 30 °C

Verwarmen: 17 - 28 °C

Automatisch: 19 - 28 °C

Circulatie: — (Niet beschikbaar)

• Het display knippert op 8 °C of op 39 °C ten teken dat de kamertemperatuur onder 8 °C of boven 39 °C ligt.

2.3. Selecting a temperature \updownarrow TEMP.

► To decrease the room temperature:

① Press ∇ button to set the desired temperature.

Ⓐ The selected temperature is displayed.

• Each time you press the button, the temperature value decreases by 1 °C.

► To increase the room temperature:

① Press \triangle button to set the desired temperature.

Ⓐ The selected temperature is displayed.

• Each time you press the button, the temperature value increases by 1 °C.

• Available temperature ranges are as follows:

Cooling & Drying: 19 - 30 °C

Heating: 17 - 28 °C

Automatic: 19 - 28 °C

Circulation: — (Not available)

• The display flashes either 8 °C - 39 °C to inform you if the room temperature is lower or higher than the displayed temperature.

2.3. Wahl einer Temperatur \updownarrow TEMP.

► Zum Absenken der Raumtemperatur:

① Taste ∇ drücken, um die gewünschte Raumtemperatur einzustellen.

Ⓐ Die eingestellte Raumtemperatur wird angezeigt.

• Bei jedem Drücken der Taste vermindert sich der Temperaturwert um 1 °C.

► Zur Erhöhung der Raumtemperatur:

① Taste \triangle drücken, um die gewünschte Raumtemperatur einzustellen.

Ⓐ Die eingestellte Temperatur wird angezeigt.

• Bei jedem Drücken der Taste erhöht sich der Temperaturwert um 1 °C.

• Folgende Temperaturbereiche sind verfügbar:

Kühlen und Trocknen: 19 - 30 °C

Heizen: 17 - 28 °C

Automatik: 19 - 28 °C

Zirkulation: — (Entfällt)

• Die Anzeige blinkt bei 8 °C bis 39 °C und informiert so darüber ob die Raumtemperatur höher oder niedriger als die angezeigte Temperatur ist.

2.3. Inställning av temperatur \updownarrow TEMP.

► För att sänka rumstemperaturen:

① Tryck på ∇ för att ställa in den önskade temperaturen.

Ⓐ Vald temperatur visas.

• Varje gång du trycker på knappen minskas temperaturen med 1 °C.

► För att höja rumstemperaturen:

① Tryck på \triangle för att ställa in den önskade temperaturen.

Ⓐ Vald temperatur visas.

• Varje gång du trycker på knappen ökas temperaturen med 1 °C.

• Följande temperaturområden är tillgängliga:

Kylning & Torkning: 19 - 30 °C

Uppvärmning: 17 - 28 °C

Automatiskt: 19 - 28 °C

Cirkulering: — (Ej tillämpligt)

• Displayen blinkar antingen 8 °C eller 39 °C för att visa att rumstemperaturen ligger under eller över den visade temperaturen.

2.3. Impostazione della temperatura \updownarrow TEMP.

► Per abbassare la temperatura della stanza:

① Premere il pulsante ∇ per impostare la temperatura desiderata.

Ⓐ Verrà visualizzata la temperatura selezionata.

• Ogni volta che si preme il pulsante, la temperatura diminuisce di 1 °C.

► Per aumentare la temperatura della stanza:

① Premere il pulsante \triangle per impostare la temperatura desiderata.

Ⓐ Verrà visualizzata la temperatura selezionata.

• Ogni volta che si preme il pulsante, la temperatura aumenta di 1 °C.

• I campi di valori della temperatura disponibili sono:

Raffreddamento e deumidificazione: 19 - 30 °C

Riscaldamento: 17 - 28 °C

Automatico: 19 - 28 °C

Circolazione: — (non disponibile)

• Sul display lampeggia sia 8 °C - 39 °C per informarvi se la temperatura della stanza è inferiore o superiore a quella visualizzata.

- (ES) **2. Manejo**
 (DK) **2. Drift**
 (TR) **2. Çalışma**
 (RU) **2. Эксплуатация**

- (PR) **2. Funcionamento**
 (GR) **2. Λειτουργία**
 (中) **2. 操作**

2.3. Ajuste de la temperatura TEMP.

► Para disminuir la temperatura de la habitación:

- ① Pulse el botón  para fijar la temperatura deseada.
 Ⓐ En el visor aparecerá la temperatura seleccionada.
 • Cada vez que pulse el botón el valor de la temperatura disminuye 1 °C.

► Para aumentar la temperatura de la habitación:

- ① Pulse el botón  para fijar la temperatura deseada.
 Ⓐ En el visor aparecerá la temperatura seleccionada.
 • Cada vez que pulse el botón el valor de la temperatura aumentará 1 °C.

- Las gamas de ajuste de temperaturas disponibles son las siguientes:

Enfriamiento y secado:	19 - 30 °C
Calefacción:	17 - 28 °C
Automático:	19 - 28 °C
Circulación:	— (no disponible)

- La pantalla parpadea 8 °C -39 °C para informar si la temperatura de la habitación es inferior o superior a la temperatura que se visualiza.

2.3. Indstilling af temperatur TEMP.

► For at nedsætte temperaturen:

- ① Tryk på -knappen for at instille til den ønskede temperatur.
 Ⓐ Den indstillede temperatur vises.
 • Ved hvert tryk på knappen nedsættes temperaturindstillingen med 1 °C.

► For at forøge temperaturen i lokalet:

- ① Tryk på -knappen for at forøge temperaturen.
 Ⓐ Den indstillede temperatur vises.
 • Ved hvert tryk på knappen øges temperaturindstillingen med 1 °C.

- Følgende temperaturområder er til rådighed:

Afkøling og tørring:	19 - 30 °C
Opvarmning:	17 - 28 °C
Automatisk:	19 - 28 °C
Cirkulation:	— (ikke til rådighed)

- Displayet blinker enten 8 °C eller 39 °C, når lokalets temperatur er højere eller lavere end den viste temperatur.

2.3. TEMP. Sıcaklık değerinin seçilmesi

► Oda sıcaklığını azaltmak için:

- ① Gerekirse, istediğiniz sıcaklığı ayarlamak için  düğmesine basınız.
 Ⓐ Seçilen sıcaklık görüntülenir.
 • Düğmeye her bastığınızda sıcaklık ayarı 1 °C azalır.

► Oda sıcaklığını yükseltmek için:

- ① Gerekirse, istediğiniz sıcaklığı ayarlamak için  düğmesine basınız.
 Ⓐ Seçilen sıcaklık görüntülenir.
 • Düğmeye her bastığınızda sıcaklık ayarı 1 °C artar.

- Ayarlanabilecek sıcaklık değerleri:

Soğutma ve Kurutma:	19 - 30 °C
Isıtma:	17 - 28 °C
Otomatik:	19 - 28 °C
Dolaşım:	— (Mevcut değil)

- Eğer oda sıcaklığı göstergedeki sıcaklıktan daha düşük veya yüksekse durumdan haberdar olmanız için göstergede 8 °C veya 39 °C yanıp söner.

2.3. Выбор температуры TEMP.

► Чтобы понизить температуру в помещении:

- ① Нажмите кнопку , чтобы установить желаемое значение температуры.
 Ⓐ Дисплей показывает выбранную температуру.
 • При каждом нажатии данной кнопки показание температуры уменьшается на 1 °C.

► Чтобы повысить температуру в помещении:

- ① Нажмите кнопку , чтобы установить желаемое значение температуры.
 Ⓐ Дисплей показывает выбранную температуру.
 • При каждом нажатии данной кнопки показание температуры увеличивается на 1 °C.

- Имеющиеся диапазоны температур:

Охлаждение и сушка:	19 - 30 °C
Отопление:	17 - 28 °C
Автоматический режим:	19 - 28 °C
Циркулирование воздуха:	— (Отсутствует)

- На дисплее мигают показания 8 °C - 39 °C, чтобы проинформировать Вас о том, что температура в помещении ниже или выше показания температуры на дисплее.

2.3. Selecção da temperatura TEMP.

► Para diminuir a temperatura ambiente:

- ① Carregue no botão  para regular a temperatura desejada.
 Ⓐ A temperatura seleccionada aparece no visor.
 • Por cada toque no botão, o valor da temperatura diminui de 1 °C.

► Para aumentar a temperatura ambiente:

- ① Carregue no botão  para regular a temperatura.
 Ⓐ A temperatura seleccionada aparece no visor.
 • Por cada toque no botão, o valor da temperatura aumenta de 1 °C.

- As gamas de temperatura disponíveis são:

Arrefecimento e secagem:	19 - 30 °C
Aquecimento:	17 - 28 °C
Automático:	19 - 28 °C
Circulação:	— (Não disponível)

- O mostrador fica intermitente exibindo 8 °C ou 39 °C para o informar se a temperatura ambiente é inferior ou superior à temperatura exibida.

2.3. Επιλογή θερμοκρασίας TEMP.

► Για να χαμηλώσετε τη θερμοκρασία δωματίου:

- ① Πατήστε το κουμπί με την ένδειξη  για να τοποθετήσετε τη θερμοκρασία που θέλετε.
 Ⓐ Η θερμοκρασία που έχετε επιλέξει εμφανίζεται.
 • Κάθε φορά που πατάτε το κουμπί, η θερμοκρασία μειώνεται κατά 1 °C.

► Για να αυξήσετε τη θερμοκρασία δωματίου:

- ① Πατήστε το κουμπί με την ένδειξη  για να τοποθετήσετε τη θερμοκρασία που θέλετε.
 Ⓐ Η θερμοκρασία που έχετε επιλέξει εμφανίζεται.
 • Κάθε φορά που πατάτε το κουμπί, η θερμοκρασία αυξάνει κατά 1 °C.

- Οι κλίμακες θερμοκρασιών που διατίθενται είναι:

Κρύος & Στεγνός αέρας:	19 - 30 °K
Θερμός αέρας:	17 - 28 °K
Αυτόματη λειτουργία:	19 - 28 °K
Κυκλοφορία αέρα:	— (Δεν διατίθεται κλίμακα)

- Στην οθόνη αναβοσβήνει μία από τις δύο ενδείξεις 8 °K ή 39 °K για να σας πληροφορήσει εάν η θερμοκρασία του χώρου είναι χαμηλότερη ή υψηλότερη από την ένδειξη που εμφανίζεται στην οθόνη.

(F) 2. Fonctionnement
(NL) 2. Gebruik

(E) 2. Operation
(D) 2. Betrieb und Bedienung
(SD) 2. Drift
(I) 2. Funzionamento

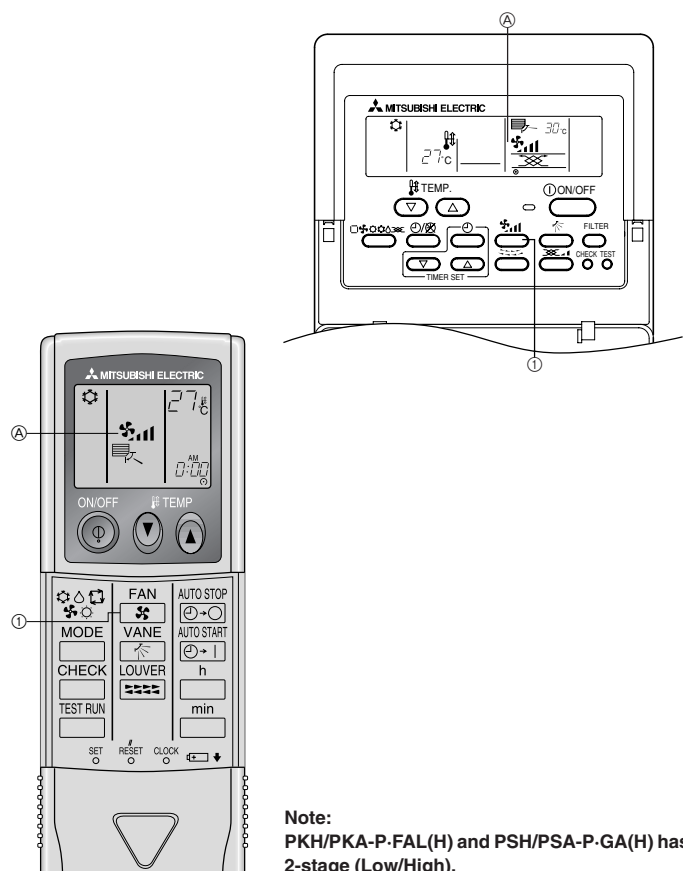

Note:
PKH/PKA-P-FAL(H) and PSH/PSA-P-GA(H) has 2-stage (Low/High).

2.4. Sélection d'une vitesse de ventilateur

- ① Appuyer sur le bouton pour sélectionner la vitesse du ventilateur désirée.
 • A chaque fois que vous appuyez sur le bouton, les options disponibles changent en même temps que l'affichage (A) sur la télécommande, de la manière suivante.

Vitesse de ventilateur	Affichage de la télécommande			
	Faible (Low)	Moyenne 2	Moyenne 1	Elevée (High)
4 vitesses	↓	→	→	→

- L'affichage et la vitesse de ventilation de l'appareil différeront dans les cas suivants.
- Lorsque les indications STAND BY (veilleuse) et DEFROST (dégivrage) sont affichées.
 - Juste après la mise en marche du mode de chauffage (en attendant de passer à un autre mode).
 - Lorsque la température de la pièce est supérieure au réglage de température de l'appareil qui fonctionne en mode de chauffage.
 - Lors de l'opération de déshumidification, le ventilateur intérieur se met automatiquement sur faible vitesse et il est alors impossible de changer de vitesse.

2.4. De ventilatorsnelheid instellen

- ① Druk op om de gewenste ventilatorsnelheid in te stellen.
 • Telkens als u op de toets drukt, veranderen de beschikbare opties met de display (A) op de afstandsbediening, zoals hieronder aangegeven.

Ventilator-snelheid	Display van de afstandsbediening			
	Laag	Gemiddeld 2	Gemiddeld 1	Hoog
4-staps	↓	→	→	→

- Het display en de ventilatorsnelheid van het apparaat wijken in de volgende gevallen van elkaar af.
- Wanneer STAND-BY of DEFROST (ontdooien) wordt weergegeven.
 - Onmiddellijk na afloop van de verwarmingsstand (wanneer het apparaat wacht totdat er wordt overgeschakeld naar een andere gebruiksinstelling).
 - Wanneer de kamertemperatuur hoger is dan de temperatuur die is ingesteld op het apparaat, in de verwarmingsstand.
 - In de droogstand gaat de binnenventilator automatisch over op lage snelheid. U kunt de ventilatorsnelheid niet wijzigen in deze stand.

2.4. Selecting a fan speed

- ① Press button to select a desired fan speed.
 • Each time you press the button, available options change with the display (A) on the remote controller, as shown below.

Fan speed	Remote controller display			
	Low	Middle 2	Middle 1	High
4-stage	↓	→	→	→

- The display and the fan speed of the unit will differ in the following situations:
- When STAND BY and DEFROST are displayed.
 - Just after the heating mode (while waiting to change to another mode).
 - When the temperature of the room is higher than the temperature setting of the unit operating in the heating mode.
 - In the dry operation, the indoor fan automatically turns to low-speed operation. Switching of fan speed is impossible.

2.4. Wahl einer Gebläsegeschwindigkeit

- ① Taste drücken, um die gewünschte Gebläsegeschwindigkeit einzustellen.
 • Bei jedem Drücken der Taste ändern sich die verfügbaren Optionen entsprechend der Anzeige (A) auf der Fernbedienung, wie dargestellt.

Gebläse-leistung	Fernbedienungsanzeige			
	Langsam	Mittel 2	Mittel 1	Schnell
4-Vierstufig	↓	→	→	→

- Die Anzeige und die Gebläseleistung der Anlage ist in den folgenden Situationen anders.
- Bei der Anzeige von STANDBY und DEFROST.
 - Direkt nach der Betriebsart Heizen (während auf das Wechseln zu einer anderen Betriebsart gewartet wird).
 - Wenn die Raumtemperatur höher ist als die Temperatureinstellung der Anlage, die in der Betriebsart Heizen läuft.
 - Bei Lufttrocknung wird der Ventilator der Inneneinheit automatisch auf schwachen Luftstrom geschaltet und Umschaltung ist nicht möglich.

2.4. Inställning av fläkthastighet

- ① Tryck på för att välja önskad fläkthastighet.
 • Varje gång knappen trycks in ändras de tillgängliga alternativen på displayen (A) på fjärrkontrollen så som visas nedan.

Fläkt-hastighet	Fjärrkontrolldisplay			
	Låg	Medium 2	Medium 1	Hög
4-steps	↓	→	→	→

- Enhetens display och fläkthastighet kommer att variera i följande situationer.
- När VÄNTA och AVFROSTA visas.
 - Alldeles efter uppvärmningsläget (i väntan på övergång till ett annat läge).
 - När temperaturen i rummet är högre än temperaturinställningen på enheten under drift i uppvärmningsläge.

2.4. Selezione della velocità del ventilatore

- ① Premere il pulsante per selezionare una velocità del ventilatore.
 • Ogni volta che si preme il pulsante, vengono visualizzate in sequenza sul display (A) le opzioni disponibili come mostrato qui sotto.

Velocità del ventilatore	Display del regolatore a distanza			
	Bassa	Media 2	Media 1	Alta
4 modalità	↓	→	→	→

- Il display e la velocità di ventilazione dell'unità differiranno nelle seguenti situazioni:
- Quando vengono visualizzati i messaggi STAND BY (ATTESA) e DEFROST (SBRINAMENTO).
 - Subito dopo la modalità riscaldamento (in attesa di cambiare verso un'altra modalità).
 - Quando la temperatura reale della stanza è superiore a quella impostata sull'unità che sta funzionando in modalità riscaldamento.
 - Durante l'attivazione della funzione di deumidificazione, il ventilatore interno viene impostato automaticamente su velocità bassa. Sarà impossibile modificare tale impostazione.

- (ES) 2. Manejo
(DK) 2. Drift
(TR) 2. Çalışma
(RU) 2. Эксплуатация

- (PR) 2. Funcionamento
(GR) 2. Λειτουργία
(中) 2. 操作

2.4. Ajuste de la velocidad del ventilador

- ① Pulse el botón para seleccionar la velocidad de ventilador deseada.
• Cada vez que pulse el botón cambian las opciones disponibles, y en el visor (A) del control remoto se verá lo que se indica a continuación.

Velocidad del ventilador	Pantalla del controlador remoto			
	Baja	Media 2	Media 1	Alta
de 4 fases				

La pantalla y la velocidad del ventilador de la unidad difieren en las siguientes situaciones.

- Cuando aparezcan en la pantalla STAND BY y DEFROST (RESERVA y DESCONGELACIÓN).
- Después del modo de calefacción (mientras espera el cambio a otro modo).
- Cuando la temperatura de la habitación es superior al ajuste de temperatura de la unidad que está funcionando en el modo de calefacción.
- En el modo de secado se selecciona automáticamente la velocidad baja del ventilador y resulta imposible cambiarla.

2.4. Indstilling af ventilatorhastighed

- ① Tryk på -knappen for at vælge ventilatorhastighed.
• Hver gang De trykker på knappen, ændres valgmulighederne på displayet (A) på fjernbetjeningen, som vist nedenstående:

Ventilatorhastighed	Fjernstyringens display			
	Lav	Medium 2	Medium 1	Høj
4-trin				

Enhedens displayvisning og ventilatorhastighed er forskellige, når:

- STAND BY og DEFROST vises i displayet.
- Lige efter opvarmningstilstanden (ved venten på skift til en anden tilstand).
- Temperaturen i lokalet er højere end temperaturindstillingen på enheden, som kører i opvarmningstilstand.

2.4. Vantilatör hızının seçilmesi

- ① İstedığınız vantilatör hızını seçmek için düğmesine basınız.
• Düğmeye her basışınızda uzaktan kumanda ünitesi ekranındaki mevcut seçenekler aşağıdaki şekilde değişir.

Fan hızı	Uzaktan kumanda ekranı			
	Düşük	Orta 2	Orta 1	Yüksek
4 kademe				

Aşağıdaki durumlarda ekrandaki değerle ünitenin fan hızı farklı olur:

- Göstergede STAND BY (beklemede) ve DEFROST (buz giderme) kelimeleri görüntülendiği zaman.
- Isıtma modundan hemen sonra (başka bir moda geçmeyi beklerken).
- Oda sıcaklığı ısıtma modundaki ünitenin sıcaklık ayarından yüksek olduğu zaman.
- Kurutma sırasında iç ünite vantilatörü kendiliğinden düşük hızda çalışmaya başlar. Vantilatör hızı değiştirilemez.

2.4. Выбор скорости вентилятора

- ① Нажмите кнопку , чтобы выбрать желаемую скорость вентилятора.
• При каждом нажатии данной кнопки имеющиеся скорости чередуются на дисплее (A) пульта дистанционного управления следующим образом:

Скорость вентилятора	Дисплей пульта дистанционного управления			
	Низкая	Средняя 2	Средняя 1	Высокая
4 стадии				

Показание дисплея и реальная скорость вентилятора могут не совпадать в следующих случаях:

- При индикации STAND BY (ОЖИДАНИЕ) и DEFROST (РАЗМОРАЖИВАНИЕ) на дисплее.
- Сразу же после работы в режиме отопления (в период ожидания переключения на другой режим работы).
- Когда температура в помещении выше установки температуры на приборе, работающем в режиме отопления.
- При работе в режиме сушки вентилятор автоматически переключается на низкую скорость. Переключение скорости вентилятора невозможно.

2.4. Selecção da velocidade da ventoinha

- ① Carregue no botão para seleccionar a velocidade da ventoinha desejada.
• Por cada toque no botão, as opções disponíveis mudam com o visor (A) no controlo remoto, como se mostra a seguir:

Velocidade da ventoinha	Mostrador do controlo remoto			
	Baixa	Medium 2	Medium 1	Alta
4 modos				

O mostrador e a velocidade da ventoinha da unidade poderão diferir nas seguintes situações.

- Quando aparece STAND BY e DEFROST (EM ESPERA e DESCONGELAR).
- Imediatamente a seguir ao modo de aquecimento (enquanto aguarda que mude para outro modo).
- Quando a temperatura da divisão for superior à definição da temperatura da unidade que se encontra a funcionar no modo de aquecimento.
- Em modo de funcionamento de secagem, a ventoinha interna muda automaticamente para funcionamento a baixa velocidade. É impossível mudar a velocidade da ventoinha.

2.4. Επιλογή ταχύτητας ανεμιστήρα

- ① Πατήστε το κουμπί με την ένδειξη για να επιλέξετε την ταχύτητα που θέλετε περιστροφής του ανεμιστήρα.
• Κάθε φορά που πατάτε το κουμπί, οι διαθέσιμες επιλογές αλλάζουν στη μικρή οθόνη (A) του τηλεχειριστήριου, ως φαίνονται πιο κάτω.

Ταχύτητα ανεμιστήρα	Οθόνη τηλεχειριστήριου			
	Χαμηλή	Μέση 2	Μέση 1	Υψηλή
4-διαβαθμίσεις				

Η ένδειξη στην οθόνη και η ταχύτητα του ανεμιστήρα της μονάδας θα διαφέρουν στις ακόλουθες περιπτώσεις:

- Όταν εμφανίζονται οι ενδείξεις STAND BY (Αναμονή) και DEFROST (Απόψυξη).
- Αμέσως μετά τη λειτουργία θέρμανσης (διάστημα αναμονής για αλλαγή λειτουργίας).
- Όταν η θερμοκρασία του χώρου είναι υψηλότερη από την προεπιλεγμένη θερμοκρασία της μονάδας για τη λειτουργία θέρμανσης.
- Κατά τη λειτουργία στέγνωσης, ο εσωτερικός ανεμιστήρας τίθεται αυτομάτως σε λειτουργία χαμηλής ταχύτητας. Η αλλαγή ταχύτητας του ανεμιστήρα δεν είναι δυνατή.

(F) 2. Fonctionnement

(NL) 2. Gebruik

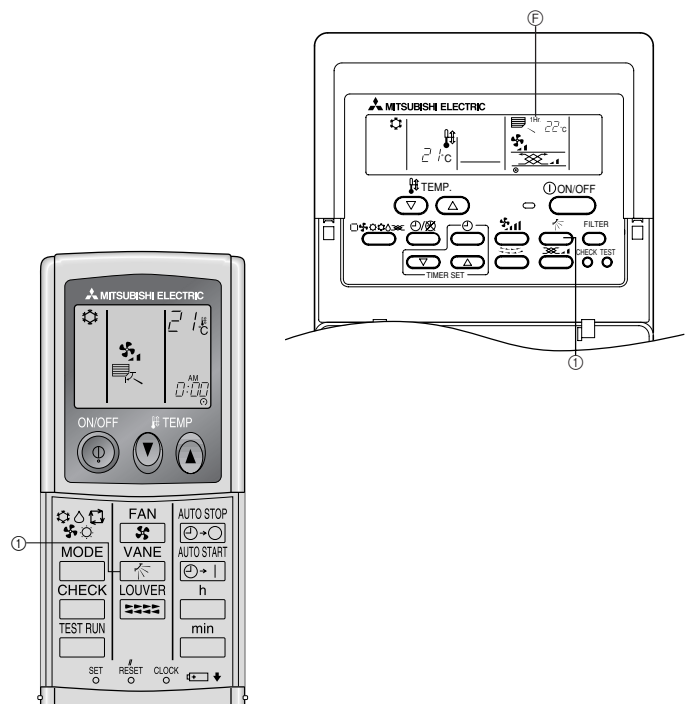
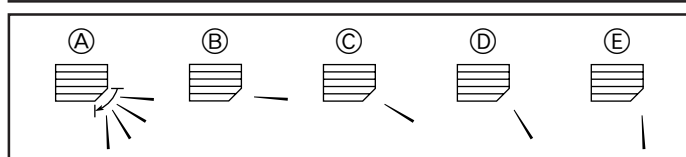

2.5. Réglage de la direction du flux d'air vertical

■ Ce réglage ne s'applique pas aux séries PSA/PSH

L'ailette verticale permet de sélectionner la direction verticale du flux d'air.

① Appuyer sur le bouton pour sélectionner la direction verticale du flux d'air.

• A chaque fois que vous appuyez sur le bouton, les options disponibles sont affichées sur la télécommande, de la manière suivante.

(A) (Changement de direction) → B → C → D → E → A

• Si, lorsque l'appareil est en cours de dégivrage ou lorsqu'il se prépare pour le chauffage, la température de la pièce est supérieure à la température programmée sur la télécommande, le volet de la soufflerie verticale se met sur la position horizontale (B).

• En mode de refroidissement ou de déshumidification, si vous sélectionnez C, D ou E lorsque la vitesse de ventilation est réglée sur Low, Medium 2, l'indication "1Hr" (F) apparaît. Après une heure de fonctionnement, le climatiseur passe automatiquement au mode de soufflerie horizontale (B) et l'indication "1 Hr" (F) disparaît de l'affichage.

• Lorsque le thermostat du chauffage est arrêté (OFF), la fonction de pivotement se met automatiquement à l'horizontale pendant le dégivrage et pendant la préparation au chauffage.

2.5. De verticale blaasrichting instellen

■ Met uitzondering van de PSA/PSH-serie

Met de verticale luchtschotjes kunt u de verticale blaasrichting instellen.

① Druk op om de verticale blaasrichting in te stellen.

• Telkens als u de toets indrukt wordt de optie die u geselecteerd hebt op de afstandsbediening weergegeven, zoals hieronder is aangegeven.

(A) (Swing (Draaien)) → B → C → D → E → A

• Als het apparaat op ontdooien staat of voorbereidingen treft voor verwarmen en de kamertemperatuur is hoger dan de temperatuur die is ingesteld op de afstandsbediening, zal het verticale luchtuitlaatrooster omgezet worden naar de positie voor horizontale luchtuitstroom (B).

• Als het apparaat op koelen of drogen staat en u selecteert C, D of E terwijl het ventilatoroerental op "Laag", "Midden2" staat, verschijnt de aanduiding "1Hr" (F) in het display. Na een uur schakelt het apparaat automatisch over op horizontale luchtuitstroom (B) en de aanduiding "1Hr" (F) verschijnt.

• Als de verwarmingsthermostaat UIT is, draait de ventilatiejaloezie automatisch naar de horizontale stand tijdens ontdooien of tijdens de verwarmingsvoorbereiding.

(E) 2. Operation

(D) 2. Betrieb und Bedienung

(SD) 2. Drift

(I) 2. Funzionamento

2.5. Adjusting vertical airflow direction

■ Except for PSA/PSH series

The vertical air vane helps select the vertical direction of the airflow.

① Press button to select the vertical airflow direction.

• Each time you press the button, the option changes are displayed on the remote controller, as shown below.

(A) (swing) → B → C → D → E → A

• If the room temperature is higher than the temperature set on the remote controller while the unit is defrosting or preparing for heating, the vertical air vane will move to the horizontal airflow position (B).

• In either cooling or dry mode, if you select C, D or E when the fan speed is low, middle 2, a display reading "1 Hr" (F) will appear.

After one hour, the air conditioner will switch automatically to horizontal air mode (B) and the display "1 Hr" (F) will disappear.

• When the heating thermostat is OFF, the louver automatically turns horizontally during defrosting or preparation for heating.

2.5. Einstellung der vertikalen Richtung des Luftstroms

■ Mit Ausnahme der PSA/PSH-Reihe

Die vertikalen Luftschieber unterstützen die Einstellung der vertikalen Richtung des Luftstroms.

① Taste drücken, um die Richtung des vertikalen Luftstroms einzustellen.

• Bei jedem Drücken der Taste werden die geänderten Optionen auf der Fernbedienung wie nachstehend dargestellt angezeigt:

(A) (Schwenken) → B → C → D → E → A

• Wenn die Raumtemperatur höher als die auf der Fernbedienung eingestellte Temperatur ist und die Anlage die Enteisung vornimmt oder sich auf die Heizung vorbereitet, bewegt sich die vertikale Luftklappe in die horizontale Luftstromstellung (B).

• In der Betriebsart Kühlung oder Lufttrocknung. Wenn die Gebläsedrehzahl auf Low (Niedrig), Medium 2 geschaltet ist und sie C, D oder E wählen, erscheint eine Anzeige, die "1Hr" (F) lautet. Nach einer Stunde schaltet die Klimaanlage automatisch in die Betriebsart Horizontaler Luftstrom (B) und die Anzeige "1Hr" (F) erlischt.

• Wenn der Heizthermostat ausgeschaltet ist, während Heizvorbereitung und während Entfrosterung wird die Klappe automatisch waagrecht gestellt.

2.5. Justering av vertikalt luftflöde

■ Gäller inte PSA-/PSH-serierna

Det vertikala luftspjället hjälper till att ställa in luftriktning.

① Tryck på för att välja vertikal luftriktning.

• Varje gång du trycker på knappen, ändras alternativen som visas på fjärrkontrollen i ordningsföljden nedan.

(A) (Swing) → B → C → D → E → A

• Vid inställning på C, D eller E medan luftkonditioneringsaggregatet arbetar i läge "Låg torkning" kommer aggregatet automatiskt att gå över till "Horisontellt luftflöde". Härvid visas arbetsläge (B) och (F) på displayen.

2.5. Regolazione della direzione verticale della portata d'aria

■ Eccetto i modelli PSA/PSH

Il deflettore verticale facilita la selezione della direzione verticale della portata d'aria.

① Premere il pulsante per selezionare la selezione verticale della portata d'aria.

• Ogni volta che si preme il pulsante, viene cambiata l'opzione, come visualizzato sul display del comando a distanza, secondo le modalità indicate qui sotto:

(A) (Oscillazione) → B → C → D → E → A

• Se la temperatura della stanza è superiore a quella impostata sul comando a distanza mentre l'unità è in modalità di sbrinamento o si sta preparando per il riscaldamento, il deflettore verticale dell'aria si muoverà verso la posizione orizzontale (B).

• Sia in modalità raffreddamento che deumidificazione, selezionando C, D o E con la velocità di ventilazione impostata su Bassa, Media 2, verrà visualizzato sul display il messaggio "1Hr" (F). Trascorsa un'ora, il condizionatore dell'aria passerà automaticamente in modalità flusso orizzontale dell'aria (B) e il messaggio "1Hr" sparirà dal display.

• Quando il termostato di riscaldamento è disattivato, il deflettore automatico si dispone orizzontalmente durante le fasi di sbrinamento o di preparazione al riscaldamento.

- (ES) **2. Manejo**
 (DK) **2. Drift**
 (TR) **2. Çalışma**
 (RU) **2. Эксплуатация**

- (PR) **2. Funcionamento**
 (GR) **2. Λειτουργία**
 (中) **2. 操作**

2.5. Ajuste de la dirección vertical del flujo de aire

■ Excepto para las series PSA/PSH

Las paletas verticales ayudan a ajustar la dirección vertical del flujo de aire.

- ① Pulse el botón  para ajustar la dirección vertical del flujo de aire.
- Cada vez que pulse el botón, se verán los cambios de opción en el visor del control remoto, como se indica a continuación.
 (A) (Oscilación) → (B) → (C) → (D) → (E) → (A)
 - Si la temperatura de la habitación es superior a la temperatura establecida en el controlador remoto mientras la unidad esté en el modo de desescarchado o se esté preparando para el modo de calefacción, las paletas de aire vertical cambiarán a la posición de flujo de aire horizontal (B).
 - Si selecciona la opción (C), (D) o (E) cuando la velocidad del ventilador sea baja, media 2 el visor mostrará "1 Hr." (F) tanto en el modo de enfriamiento como en el de secado. Transcurrida una hora, el acondicionador de aire cambiará automáticamente al modo de circulación de aire horizontal (B) y desaparecerá la visualización "1 Hr." (F).
 - Cuando el termostato de la calefacción está desactivado, la persiana se pone automáticamente en posición horizontal durante las operaciones de desescarchado o de preparación para la calefacción.

2.5. Justering af lodret luftstrøm

■ Gælder ikke for PSA/PSH-serien

Den lodrette ledeplade medvirker til at vælge retningen af den lodrette luftstrøm.

- ① Tryk på knappen  for at få den lodrette luftstrøm.
- Hver gang De trykker på knappen, vises ændringsmulighederne på fjernbetjeningen, som nedenstående:
 (A) (Sving) → (B) → (C) → (D) → (E) → (A)
 - Når airconditionenheden er sat til Lav tørrings -eller Lav afkølingstilstand, og er indstillet til (C), (D) eller (E), skifter enheden automatisk til vandret luftstrøm. (B) og (F) vises i displayet.

2.5. düşey hava akımı yönünün ayarlanması

■ PSA/PSH Serisi dışında

Düşey hava kanatçığı hava akımının düşey yönünün seçilmesine yardım eder.

- ① Düşey hava akımı yönünü seçmek için  düğmesine basın.
- Düğmeye her basışınızda seçenek değişiklikleri uzaktan kumanda ünitesi ekranında aşağıdaki şekilde görüntülenir.
 (A) (Değişim) → (B) → (C) → (D) → (E) → (A)
 - Ünite buz gidermede veya ısıtmadayken oda sıcaklığı uzaktan kumandada belirlenen sıcaklıktan yüksekse, dikey hava kanatçığı yatay hava akımı konumuna (B) geçer.
 - Serin ya da Kurutma modunda, fan hızı Düşük, Orta 2 iken (C), (D) veya (E) 'yi seçerseniz, ekranda "1 Hr" (F) değeri görünür. 1 saat geçtikten sonra klima otomatik olarak Yatay hava akımı moduna (B) geçer ve ekrandaki "1 Hr" (F) görüntüsü kaybolur.
 - Isıtma termostatu OFF (kapalı) konumdayken ve cihaz buz giderme ya da ısıtmaya hazırlanma aşamasındayken pancur kendiliğinden yatay konuma gelir.

2.5. Регулирование направления воздушного потока по вертикали

■ Кроме Серии PSA/PSH

Заслонка вертикальной регулировки потока воздуха позволяет выбрать направление движения воздушного потока по вертикали.

- ① Нажмите кнопку , чтобы выбрать необходимое направление движения воздушного потока по вертикали.
- При каждом нажатии данной кнопки имеющиеся опции чередуются на дисплее пульта дистанционного управления следующим образом:
 (A) (качение) → (B) → (C) → (D) → (E) → (A)
 - Если температура в помещении выше значения температуры, установленного на пульте дистанционного управления, при работе в режимах размораживания и обогрева вертикальные жалюзи переключатся в положение горизонтального потока воздуха (B).
 - При работе в режимах охлаждения или Сушки. При выборе позиций (C), (D) или (E), когда скорость вентилятора Низкая (Low), Средняя 2 (Medium 2), на дисплее появится индикация "1 Hr" (F). Через час кондиционер автоматически переключится на Горизонтальное направление воздуха (B), и индикация "1 Hr" (F) исчезнет с дисплея.
 - Когда термостат отопления настроен на OFF (ВЫКЛ.), жалюзи автоматически поворачивается в горизонтальное положение при размораживании или при подготовке к отоплению.

2.5. Regulação da direcção vertical do fluxo de ar

■ Exceto para as series PSA/PSH

A válvula de ar vertical ajuda a seleccionar a direcção vertical do fluxo de ar.

- ① Carregue no botão  para seleccionar a direcção vertical do fluxo de ar.
- Por cada toque no botão, são visualizadas as mudanças de opção no controlo remoto, como se mostra a seguir.
 (A) (Oscilação) → (B) → (C) → (D) → (E) → (A)
 - Se a temperatura ambiente for superior à temperatura definida no controlo remoto enquanto a unidade está a refrigerar ou a preparar para aquecer, a válvula de ar vertical mover-se-á para a posição de saída de ar horizontal (B).
 - Tanto no modo de arrefecimento como no modo de Desumidificação, se seleccionar (C), (D) ou (E) quando a velocidade da ventoinha for Low (Baixo), Medium2 (Médio2), aparecerá no visor a leitura de "1Hr" (F). Depois de uma hora, o ar condicionado mudará automaticamente para o modo de ar Horizontal (B) e a visualização de "1Hr" (F) desaparecerá.
 - Quando o termostato de aquecimento está desligado (OFF), a veneziana muda horizontalmente durante o descongelamento ou a preparação para aquecimento.

2.5. Ρύθμιση κατακόρυφης κατεύθυνσης ροής του αέρα

■ Εκτός από της Σειρά PSA/PSH

Το πτερύγιο κατακόρυφης ροής του αέρα βοηθά στην επιλογή της κατεύθυνσης ροής του αέρα.

- ① Πατήστε το κουμπί με την ένδειξη  για να επιλέξετε την κατεύθυνση ροής του αέρα.
- Κάθε φορά που πατάτε το κουμπί, οι διαθέσιμες επιλογές αλλάζουν στη μικρή οθόνη του τηλεχειριστήριου, ως φαίνονται πιο κάτω.
 (A) (Κυμαινόμενη κατεύθυνση ροής αέρα) → (B) → (C) → (D) → (E) → (A)
 - Αν η θερμοκρασία δωματίου είναι υψηλότερη από τη ρυθμισμένη θερμοκρασία στο τηλεχειριστήριο ενώ η μονάδα βρίσκεται σε κατάσταση απόψυξης ή ετοιμάζεται να μπει σε κατάσταση θέρμανσης, το κατακόρυφο πτερύγιο θα μετακινηθεί στη θέση οριζόντιας εκβολής αέρα (B).
 - Σε λειτουργία ψύξης ή στεγνώσης, αν επιλέξετε (C), (D) ή (E) όταν η ταχύτητα του ανεμιστήρα είναι Χαμηλή, Μεσαία 2, θα εμφανιστεί στην οθόνη η ένδειξη "1 Hr" (F). Μετά από μια ώρα, το κλιματιστικό θα μπει αυτόματα σε κατάσταση Οριζόντιας εκβολής αέρα (B) και η ένδειξη "1 Hr" (F) θα πάψει να εμφανίζεται.
 - Όταν ο θερμοστάτης θέρμανσης βρίσκεται στο OFF, η γρίλλια στρέφεται οριζόντια αυτομάτως κατά τη διάρκεια απόψυξης και προετοιμασίας για θέρμανση.

F 2. Fonctionnement

NL 2. Gebruik

■ PSH/PSA Series

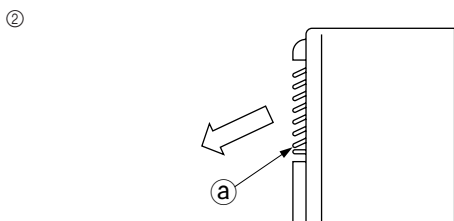
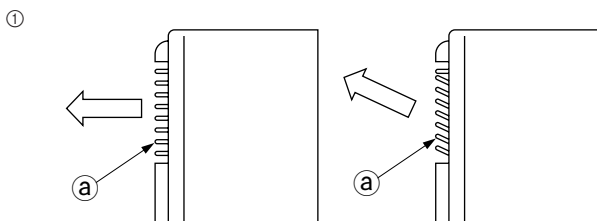
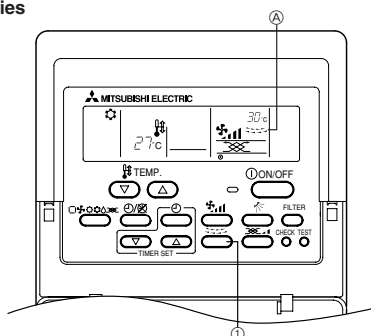

2.6. Réglage de la soufflerie pivotante

■ Série PSH/PSA

① Appuyer sur la touche LOUVER pour entrer en mode pivotant.

Ⓐ Le témoin s'allume.

ON: pour diffuser automatiquement de l'air au travers de la pièce.

OFF: Pour souffler de l'air dans n'importe quelle direction.

Réglage vertical de la soufflerie (manuel)

Le pivotement horizontal peut être réglé manuellement pour ajuster les angles de la soufflerie.

① Pour refroidir (COOL) ou pour déshumidifier (DRY), régler le pivotement pour une soufflerie vers l'avant ou vers le haut.

Ⓐ Pivotement horizontal

② Pour réchauffer (HEAT), régler le pivotement pour une soufflerie vers le bas.

Remarque:

Les éléments du haut et du bas du pivotement horizontal ne sont pas connectés aux autres et ne bougent donc pas en cas de réglage de la soufflerie verticale.

2.6. Afstellen van de zijwaartse luchtstroom

■ PSH/PSA serie

① Druk op de toets LOUVER om in te stellen op de werkingsstand zwaaien.

Ⓐ De indicator licht op.

ON: om de luchtstroom automatisch zijwaarts te richten.

OFF: om de luchtstroom in alle richtingen te laten gaan.

Verticale afstelling van de luchtstroomrichting (handmatig)

Het horizontale uitstroombrooster kan handmatig worden ingesteld om de gewenste uitstroombichting te verkrijgen.

① Stel de uitblaasrichting onder normale omstandigheden in op naar voraards of omhoog uitblazen als u wilt KOELEN of DROGEN.

Ⓐ Horizontaal uitstroombrooster

② Stel de uitblaasrichting onder normale omstandigheden in op neerwaarts uitblazen als u wilt VERWARMEN.

Opmerking:

Noch het bovenste gedeelte, noch het onderste gedeelte van het horizontale uitstroombrooster zijn aan de andere gekoppeld. Deze bewegen dus niet mee als de verticale afstelling wordt gemaakt.

E 2. Operation

D 2. Betrieb und Bedienung

SD 2. Drift

I 2. Funzionamento

2.6. Crosswise wind adjustment

■ PSH/PSA Series

① Press the LOUVER button to enter the swing mode.

Ⓐ The lamp lights up.

ON: to automatically diffuse wind crosswise.

OFF: to blow out wind in any directions.

Vertical wind adjustment (Manual)

The horizontal louver can manually be operated to adjust blowout angles.

① To "COOL" or "DRY", normally set the louver to forward or upward blowout.

Ⓐ Horizontal louver

② To "HEAT", normally set the louver to downward blowout.

Note:

Both top and bottom pieces of the horizontal louver are not interlocked with the others and so do not move when vertical wind adjustment is being made.

2.6. Kreuzweise Einstellung des Luftstroms

■ Serie PSH/PSA

① Die Taste LOUVER/BELÜFTUNGSKLAPPE drücken, um den Schwenkbetrieb einzuschalten.

Ⓐ Die Lampe leuchtet auf.

ON: Verteilt den Luftstrom automatisch kreuzweise.

OFF: Der Luftstrom wird in alle Richtungen geblasen.

Vertikale Einstellung des Luftstroms (Manuell)

Die horizontale Luftklappe kann automatisch betätigt werden, um den Ausblaswinkel für den Luftstrom einzustellen.

① Zum "COOL"/"KÜHLEN" oder "DRY"/"TROCKNEN" wird die Belüftungsklappe normalerweise zum Ausblasen des Luftstroms nach vorne oder nach oben eingestellt.

Ⓐ Horizontale Belüftungsklappe

② Zum "HEAT"/"HEIZEN" wird die Belüftungsklappe normalerweise zum Ausblasen des Luftstroms nach unten eingestellt.

Hinweis:

Die oberen und unteren Teile der horizontalen Belüftungsklappe sind nicht mit den anderen gegenseitig verriegelt und bewegen sich daher nicht, wenn die vertikale Einstellung des Luftstroms vorgenommen wird.

2.6. Kryssad luftjustering

■ Serie PSH/PSA

① Tryck på LOUVER-knappen för att starta vinklat läge.

Ⓐ Den lampan tänds.

ON: för att sprida luften automatiskt.

OFF: för att blåsa ut luften åt alla håll.

Lodrätt luftjustering (Manuell)

Det horisontala spjället kan styras manuellt för att justera utblåsningsvinkeln.

① För att använda "COOL" eller "DRY" (kylning eller torkning) ska luftflödet normalt ställas in rakt fram eller uppåt.

Ⓐ Horisontalt spjäll

② För att använda "HEAT" (uppvärmning) skal luftflödet normalt ställas in nedåt.

Obs:

Varken den översta eller nedersta delen av spjället sitter fast på de andra delarna och rör sig därför inte när den lodräta luftjusteringen används.

2.6. Regolazione della portata d'aria trasversale

■ Serie PSH/PSA

① Premere il pulsante LOUVER (DEFLETTORE) per entrare in modalità oscillazione.

Ⓐ La spia si illumina.

ON: per diffondere automaticamente l'aria in modo trasversale.

OFF: per soffiare l'aria in qualsiasi direzione.

Regolazione della portata d'aria verticale (Manuale)

Il deflettore orizzontale può essere regolato manualmente per impostare gli angoli di soffiaggio.

① Nelle modalità "COOL" (RAFFREDDAMENTO) o "DRY" (DEUMIDIFICAZIONE), il deflettore va impostato in modo che l'aria venga soffiata in avanti o verso l'alto.

Ⓐ Deflettore orizzontale

② In modalità "HEAT" (RISCALDAMENTO) il deflettore va impostato in modo che l'aria venga soffiata verso il basso.

Nota:

I componenti superiori e inferiori del deflettore orizzontale non sono sincronizzati con gli altri, cosicché non bisogna muovere il deflettore stesso durante la regolazione della portata d'aria verticale.

- (ES) 2. Manejo
(DK) 2. Drift
(TR) 2. Çalışma

- (PR) 2. Funcionamento
(GR) 2. Λειτουργία
(中) 2. 操作

2.6. Ajuste lateral del flujo de aire

■ Serie PSH/PSA

- ① Pulse LOUVER para entrar en el modo de oscilación.
④ Se enciende la luz.
ON: para el reparto automático del aire lateralmente
OFF: para dirigir el aire en cualquier dirección.

Ajuste de flujo vertical (manual)

La aleta horizontal se puede mover a mano para ajustar el ángulo de salida del aire.

- ① Para los modos "COOL" o "DRY" fije la aleta para que el aire salga horizontal o hacia arriba.
④ aleta horizontal
② Para el modo "HEAT" conviene colocar la aleta para que el aire sople hacia abajo.

Nota:

Tanto las piezas superiores como inferiores de la aleta horizontal no están interconectadas con las otras, por ello no deberá moverlas cuando realice el ajuste de salida de aire vertical.

2.6. Justering ved krydsende luft

■ Serie PSH/PSA

- ① Tryk på LOUVER-knappen for at tænde drejefunktionen.
④ Den lampe tændes.
ON: for automatisk spredt luft.
OFF: for at blæse luft ud i alle retninger.

Lodret luftjustering (manuel)

Det vandrette blad kan betjenes manuelt for at justere udblæsningsvinkler.

- ① For at bruge "COOL" eller "DRY", (Afkøling eller tørring), skal enheden sættes til "lige ud rettet" eller "op ad rettet" udblæsningsvinkler.
④ Vandret ventilation
② For at bruge "HEAT", (Opvarmning), skal enheden sættes til "ned ad rettet" udblæsningsvinkel.

Bemærk:

Hverken top- eller bund-stykker af det vandrette blad hænger sammen med de andre stykker. Flyt derfor ikke enheden når lodret luft-justering anvendes.

2.6. Rüzgarın enine ayarlanması

■ PSH/PSA serisi

- ① Sallanma moduna girmek için LOUVER düğmesine basınız.
④ lambası yanar.
ON: rüzgarın enine otomatik olarak yayılması için
OFF: rüzgarı herhangi bir yöne yönleltmek için

Rüzgarın dikeyine ayarlanması (Manuel)

Yatay pancur manuel olarak çalıştırılarak üfleme açıları ayarlanabilir.

- ① "COOL" veya "DRY" (SOĞUK veya KURU) için normalde pancuru ileri ya da yukarı üfleme durumuna getiriniz.
④ Yatay pancur
② "HEAT" (SICAK) için normalde pancuru aşağı üfleme durumuna ayarlayın.

Not:

Yatay pancurun üst ve alt parçaları diğerleriyle içiçe geçmeli olmadığından, dikey rüzgar ayarı yapılırken oynatmayınız.

2.6. Ajustamento transversal da ventilação

■ Série PSH/PSA

- ① Carregue na tecla LOUVER para activar o modo oscilante.
④ A lâmpada acende.
ON: para difundir automaticamente ventilação transversal.
OFF: para soprar em todas as direcções.

Ajustamento vertical da ventilação (manual)

A veneziana horizontal pode ser accionada manualmente para ajustar os ângulos de sopra de ar.

- ① Para "COOL" (frio) ou "DRY" (seco), coloque a veneziana normalmente para sopra de ar para a frente ou para cima.
④ Veneziana horizontal
② Para "HEAT" (calor), coloque a veneziana normalmente para sopra de ar para baixo.

Nota:

As peças do topo e as do fundo da veneziana horizontal não estão interbloqueadas com as outras. Não as mova quando efectuar a ajustamento vertical da ventilação.

2.6. Αμφίδρομη ρύθμιση ρεύματος

■ Σειρά PSH/PSA

- ① Πιέστε το κουμπί Περισίων (LOUVER) για την περιστροφική λειτουργία.
④ Η λυχνία ανάβει.
Θέση ON: γι αυτόματη αμφίδρομη ροή του ρεύματος αέρα.
Θέση OFF: για ροή του αέρα σε οποιαδήποτε κατεύθυνση.

Κάθετη ρύθμιση ρεύματος αέρα (Χειροκίνητη)

Η οριζόντια περσίδα μπορεί να ρυθμιστεί χειροκίνητα για τον καθορισμό των γωνιών διάχυσης του ρεύματος αέρα.

- ① Για Ψύξη (COOL) ή Αφύγραση (DRY), ρυθμίστε την περσίδα για εμπρόσθια ή προς τα επάνω ροή.
④ Οριζόντια περσίδα
② Για Θέρμανση (HEAT), ρυθμίστε την περσίδα για ροή προς τα κάτω.

Σημείωση:

Τόσο το επάνω όσο και το κάτω τμήμα της περσίδας δεν διασυνδέονται με τα άλλα τμήματα και κατά συνέπεια δεν κινούνται όταν έχει γίνει η ρύθμιση για κάθετη ροή.

(F) 2. Fonctionnement
(NL) 2. Gebruik

(E) 2. Operation
(D) 2. Betrieb und Bedienung
(SD) 2. Drift
(I) 2. Funzionamento

2

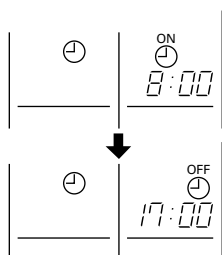
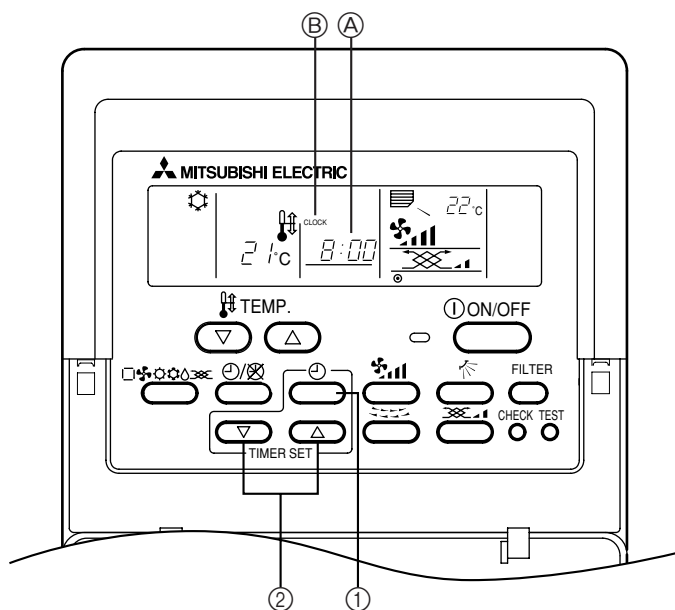

2.7. Utilisation du minuteur

1) Réglage de l'heure actuelle

① Appuyer sur le bouton (B) pour afficher "CLOCK" (B).

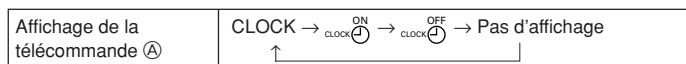

- ② A chaque fois que vous appuyez sur le bouton (A) l'heure avance d'une minute. A chaque fois que vous appuyez sur le bouton (A) vous faites reculer l'heure d'une minute.
- Appuyez continuellement sur le bouton pour changer l'heure rapidement.
 - L'heure change d'une minute → dix minutes → une heure à la fois, dans cet ordre.
 - Environ dix secondes après avoir appuyé sur le bouton, l'affichage de la télécommande s'éteindra.

L'exemple indique une minuterie réglée pour la mise en marche à 8:00 et pour l'arrêt à 17:00.

2.7. De timer gebruiken

1) De juiste tijd instellen

① Druk op (B) om "CLOCK" (B) weer te geven.

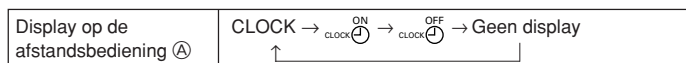

- ② Elke keer dat u op (A) drukt zal de tijd telkens met 1 minuut vooruit gaan. Elke keer dat u op (A) drukt zal de tijd telkens met 1 minuut achteruit gaan.
- Om de tijd snel vooruit of achteruit te laten gaan moet u de toets ingedrukt houden.
 - De tijd wijzigt in intervallen van één minuut → tien minuten → uren, in deze volgorde.
 - De display op de afstandsbediening zal na ongeveer 10 seconden nadat u de toets hebt ingedrukt uitgaan.

Het voorbeeld laat een timerinstelling zien met een starttijd van 8:00 uur en een eindtijd van 17:00 uur.

2.7. Using the timer

1) Set the current time

① Press (B) button to display the "CLOCK" (B).

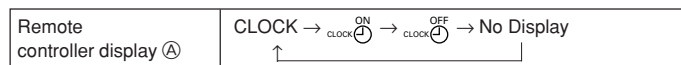

- ② Each time you press (A) button, the time increases in increments of one minute. Each time you press (A) button, the time decreases in increments of one minute.
- Press and hold the button to rapidly change the time.
 - The time changes in increments of one minute → ten minutes → in units of hour; in this order.
 - Approximately ten seconds after pressing the button, the display on the remote controller will turn off.

The example shows a timer set for operation start at 8:00 and end at 17:00.

2.7. Benutzung des Timers/Zeitschalters

1) Aktuelle Zeit einstellen

① Taste (B) drücken, um "CLOCK" (B)/AKTUELLE ZEIT anzuzeigen.

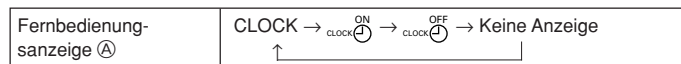

- ② Bei jedem Drücken der Taste (A) verlängert sich die Zeit in Abständen von einer Minute. Bei jedem Drücken der Taste (A) verringert sich die Zeit in Abständen von einer Minute.
- Zum schnellen Ändern der Zeit Taste gedrückt halten.
 - Die Zeit ändert sich in Abständen von einer Minute → zehn Minuten → in einer Stunde, und zwar in dieser Reihenfolge.
 - Etwa zehn Sekunden nach Drücken der Taste schaltet sich die Anzeige auf der Fernbedienung ab.

In diesem Beispiel beginnt der Betrieb um 8:00 und endet um 17:00.

2.7. Att använda timern

1) Ställ in aktuell tid

① Tryck på (B) för att visa "CLOCK" (B).

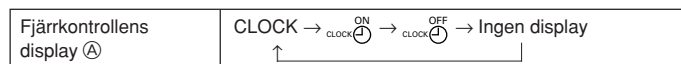

- ② Varje gång du trycker på (A) ökas tiden i steg om en minut. Varje gång du trycker på (A) minskas tiden i steg om en minut.
- Tryck och håll knappen nedtryckt för att snabbt ändra tiden.
 - Tiden ändras i steg om en minut → tio minuter → en timme, i den ordningsföljden.
 - Ca. tio sekunder efter det att knappen tryckts in slocknar displayen på fjärrkontrollen.

2.7. Utilizzo del timer

1) Impostazione dell'ora in corso

① Premere il pulsante (B) per visualizzare "CLOCK" (B).

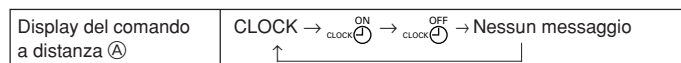

- ② Ogni volta che si preme il pulsante (A), l'ora impostata viene aumentata di un minuto. Ogni volta che si preme il pulsante (A), l'ora impostata viene diminuita di un minuto.
- Tenere premuto il pulsante per cambiare rapidamente l'ora.
 - L'ora subisce incrementi, nell'ordine, di un minuto → dieci minuti → una unità oraria.
 - Il display del comando a distanza si spegnerà dieci secondi circa dopo aver premuto il pulsante.

Questo esempio mostra un timer impostato per avviare il condizionatore alle 8:00 del mattino e per spegnerlo alle 17:00.

- (ES) 2. Manejo
 (DK) 2. Drift
 (TR) 2. Çalışma
 (RU) 2. Эксплуатация

- (PR) 2. Funcionamento
 (GR) 2. Λειτουργία
 (中) 2. 操作

2.7. Uso del programador

1) Fije la hora actual

① Pulse el botón y se verá en el visor "CLOCK" .

Visor del control remoto	CLOCK → ON → OFF → Sin indicación
--------------------------	-------------------------------------

② Cada vez que pulse el botón la hora aumentará en incrementos de un minuto. Cada vez que pulse el botón , la hora disminuirá en disminuciones de un minuto.

- Pulse y mantenga pulsado el botón para cambiar la hora rápidamente.
- La hora cambia en incrementos de un minuto → diez minutos → unidades de hora, y en este orden.
- Aproximadamente diez segundos después de haber pulsado el botón, se apagará el visor del control remoto.

El ejemplo muestra un temporizador programado para empezar a las 8:00 y acabar a las 17:00.

2.7. Brug af tidsrelæ

1) Indstil det faktiske klokkeslæt

① Tryk på -knappen for at vise "CLOCK" .

Fjernbetjeningsdisplay	CLOCK → ON → OFF → Intet display
------------------------	------------------------------------

② Hver gang man trykker på -knappen, øges tiden med eet minut. Hver gang man trykker på -knappen, går tiden ned med eet minut.

- Tryk på og hold knappen nede for at få hurtigt tidsskift.
- Tiden ændres med eet minut → ti minutter → eentimes-enheder, i denne rækkefølge.
- Ca. 10 sekunder efter at man har trykket på knappen, slukkes displayet på fjernbetjeningen.

2.7. Zamanlayıcının kullanılması

1) Şimdiki saati ayarlayınız

① düğmesine basarak "CLOCK" görüntülerini ekrana getiriniz.

Uzaktan kumanda ünitesi ekranı	CLOCK → ON → OFF → Görüntü Yok
--------------------------------	----------------------------------

② düğmesine her basışınızda saat ayarı birer dakikalık aralıklarla artar. düğmesine her basışınızda saat ayarı birer dakikalık aralıklarla azalır.

- Saat ayarını hızla değiştirmek için düğmeye devamlı olarak basınız.
- Saat ayarı sırasıyla bir dakikalık → on dakikalık → bir saatlik aralıklarla değişir.
- Düğmeye basıldıktan yaklaşık 10 saniye sonra uzaktan kumanda ünitesi ekranındaki görüntü kaybolur.

Örnekte başlangıç zamanı 8:00, bitiş zamanı 17:00 olarak ayarlanmış bir zamanlayıcı görülmektedir.

2.7. С использованием таймера

1) Установите показания текущего времени

① Нажмите кнопку , чтобы на дисплее появилась индикация "CLOCK" .

Дисплей пульта дистанционного управления	ЧАСЫ → ON → OFF → Индикация отсутствует
--	---

② При каждом нажатии на кнопку показание времени увеличивается с шагом в одну минуту. При каждом нажатии на кнопку показание времени уменьшается с шагом в одну минуту.

- Для быстрого изменения показания времени нажмите и удерживайте кнопку в нажатом состоянии.
- Показания времени изменяются с шагом в одну минуту → в десять минут → в один час в данной последовательности.
- Приблизительно через 10 секунд после нажатия кнопки дисплей на пульте дистанционного управления отключается.

Данный пример указывает таймер, настроенный на включение в 8:00 утра и на окончание работы в 17:00.

2.7. Utilização do temporizador

1) Acerte a hora

① Carregue no botão para visualizar "CLOCK" .

Visor do controlo remoto	CLOCK → ON → OFF → Não há visualização
--------------------------	--

② Por cada toque no botão , a hora aumenta por fracções de um minuto. Por cada toque no botão , a hora diminui por fracções de um minuto.

- Carregue e aguarde o botão para mudar rapidamente a hora.
- A hora muda, por esta ordem, por fracções de um minuto → dez minutos → em unidades de hora.
- Cerca de dez segundos depois de carregar no botão, o visor do controlo remoto apaga-se.

O exemplo mostra o temporizador regulado para iniciar o funcionamento às 8 horas e terminar às 17 horas.

2.7. Χρήση του Χρονόμετρου

1) Τοποθετήστε στο χρονόμετρο την τρέχουσα ώρα

① Πατήστε το κουμπί με την ένδειξη για να εμφανιστεί στην οθόνη "CLOCK" .

Ενδείξεις στην οθόνη τηλεχειριστήριου	CLOCK → ON → OFF → Καμία ένδειξη
---------------------------------------	------------------------------------

② Κάθε φορά που πατάτε το κουμπί με την ένδειξη , ο χρόνος αυξάνει κατά ένα λεπτό. Κάθε φορά που πατάτε το κουμπί με την ένδειξη , ο χρόνος ελαττώνεται κατά ένα λεπτό.

- Για να αλλάξει ο χρόνος γρήγορα, πατήστε και κρατήστε πατημένο το κουμπί.
- Ο χρόνος αλλάζει κατά σειρά σε μονάδες το ενός λεπτού → δέκα λεπτών → ανά μία ώρα.
- Η διάρκεια που παραμένουν οι ενδείξεις του χρόνου στην οθόνη είναι περίπου δέκα δευτερόλεπτα μετά το πάτημα του κουμπιού.

Το παράδειγμα δείχνει ένα χρονόμετρο ρυθμισμένο για έναρξη λειτουργίας στις 8:00 και τερματισμό στις 17:00.

F 2. Fonctionnement

NL 2. Gebruik

E 2. Operation

D 2. Betrieb und Bedienung

SD 2. Drift

I 2. Funzionamento

2

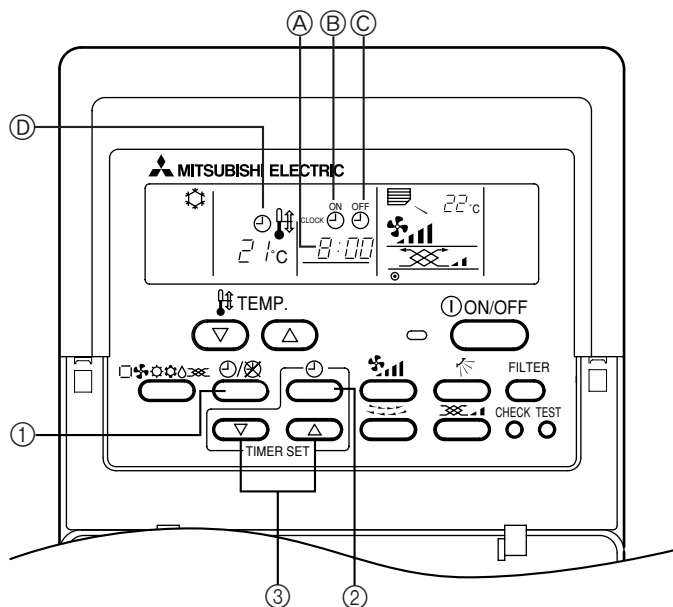

2) Régler le mode de fonctionnement continu de l'appareil de la manière suivante.

① Appuyer sur le bouton pour afficher .

3) Régler l'heure pour mettre en marche l'appareil de la façon suivante

② Appuyer sur le bouton pour afficher .

③ Appuyer sur le bouton pour choisir l'heure à laquelle vous désirez que l'appareil se mette en marche.

L'heure d'enclenchement est affichée à .

4) Régler l'heure pour arrêter l'appareil de la façon suivante

② Appuyer sur le bouton pour afficher .

③ Appuyer sur le bouton pour sélectionner l'heure à laquelle vous désirez que l'appareil s'arrête.

L'heure d'arrêt est affichée à .

5) Régler le mode de programmation de l'appareil de la manière suivante.

① Appuyer sur le bouton pour afficher .

2) Stel de werkingsstand op het apparaat als volgt in op "continu".

① Druk op om weer te geven.

3) Stel de tijd om het apparaat te laten starten als volgt in

② Druk op om weer te geven.

③ Druk op om de tijd in te stellen wanneer u het apparaat wilt laten starten.

De starttijd wordt weergegeven bij .

4) Stel de tijd om het apparaat te laten stoppen als volgt in

② Druk op om weer te geven.

③ Druk op om de tijd in te stellen wanneer u het apparaat wilt laten stoppen.

De stoptijd wordt weergegeven bij .

5) Stel de werkingsstand op het apparaat als volgt in op "timer".

① Druk op om weer te geven.

2) Set the mode to continuous as follows

① Press button to display .

3) Set the time to start the unit as follows

② Press button to display .

③ Press button to set the time that you want the unit to start.

The start time is displayed at .

4) Set the time to stop the unit as follows

② Press button to display .

③ Press button to set the time that you want the unit to stop.

The stop time is displayed at .

5) Set the mode to timer as follows

① Press button to display .

2) Die Betriebsart der Anzeige wie folgt auf kontinuierlich einstellen.

① Taste drücken, um /ZEITSCHALTER EINGESCHALTET anzuzeigen.

3) Die Zeit zum Anfahren der Anlage wie folgt einstellen

② Taste drücken, um /ZEITSCHALTER EINGESCHALTET anzuzeigen.

③ Taste drücken, um den Zeitpunkt einzuschalten, an dem der Betrieb der Anlage beginnen soll.

Die Startzeit wird in angezeigt.

4) Die Zeit, zu der die Anlage ausgeschaltet werden soll, wie folgt einstellen

② Taste drücken, um /ZEITSCHALTER AUS anzuzeigen.

③ Taste drücken, um die Zeit, zu der die Anlage ausgeschaltet werden soll, einzustellen.

Die Stoppzeit wird in angezeigt.

5) Die Betriebsart der Anlage wie folgt auf Timer einstellen.

① Taste drücken, um /ZEITSCHALTER EINGESCHALTET anzuzeigen.

2) Ställ in läget på konstant på följande sätt

① Tryck på så att visas.

3) Ställ in starttiden på följande sätt

② Tryck på för att visa .

③ Tryck på för att ställa in tiden då du vill att enheten ska starta.

Starttiden visas vid .

4) Ställ in stopptiden på följande sätt

② Tryck på för att visa .

③ Tryck på för att ställa in tiden då du vill att enheten ska stanna.

Stopptiden visas vid .

5) Ställ in läget på timer på följande sätt

① Tryck på så att visas.

2) Impostare l'unità in modalità funzionamento continuo, come segue.

① Premere il pulsante per visualizzare (OROLOGIO ATTIVATO).

3) Impostare l'ora di avviamento dell'unità come segue

② Premere il pulsante per visualizzare (OROLOGIO ATTIVATO).

③ Premere il pulsante per impostare l'ora di avviamento dell'unità.

L'ora di avviamento viene visualizzata in .

4) Impostare l'ora di spegnimento dell'unità come segue

② Premere il pulsante per visualizzare (DISATTIVAZIONE DEL TIMER).

③ Premere il pulsante per impostare l'ora di spegnimento dell'unità.

L'ora di spegnimento viene visualizzata in .



5) Impostare l'unità in modalità timer, come segue.

① Premere il pulsante per visualizzare (OROLOGIO ATTIVATO).





- (ES) **2. Manejo**
 (DK) **2. Drift**
 (TR) **2. Çalışma**
 (RU) **2. Эксплуатация**

- (PR) **2. Funcionamento**
 (GR) **2. Λειτουργία**
 (中) **2. 操作**





2) Ajuste la unidad al modo continuo, tal y como se indica a continuación.

① Pulse el botón  para ver en el visor y .



3) Fije la hora de arranque de la unidad como sigue

② Pulse el botón  para ver en el visor y 
 ③ Pulse el botón  para fijar la hora a la que desea que arranque la unidad.
 La hora de puesta en marcha se visualiza en .



4) Fije la hora de paro de la unidad como sigue

② Pulse el botón  para ver en el visor 
 ③ Pulse el botón  para fijar la hora a la que desea que se pare la unidad.
 La hora de parada se visualiza en .





5) Ajuste la unidad al modo con temporizador, tal y como se indica a continuación.

① Pulse el botón  para ver en el visor y .





2) Indstil funktionen til kontinuerlig

① Tryk på -knappen, til  vises.



3) Indstil tidspunktet for start af enheden således

② Tryk på -knappen for at vise 
 ③ Tryk på -knappen for at fastsætte, hvornår enheden skal starte.
 Starttiden vises ved .



4) Indstil tidspunktet for stands af enheden således

② Tryk på -knappen for at vise 
 ③ Tryk på -knappen for at fastsætte, hvornår enheden skal standse.
 Standsningstiden vises ved .





5) Indstil funktionen til timer

① Tryk på -knappen, til  vises.





2) Ünitenin modunu aşağıda belirtilen şekilde sürekliye ayarlayın.

①  düğmesine basarak  görüntülerini ekrana getiriniz.

3) Üniteyi çalıştırma saatini aşağıdaki şekilde ayarlayınız

②  düğmesine basarak  görüntülerini ekrana getiriniz.
 ③  düğmesine basarak ünitenin çalışmasını istediğiniz zamanı ayarlayınız.
 Çalışmaya başlama saati 'da görüntülenir.



4) Üniteyi durdurma saatini aşağıdaki şekilde ayarlayınız

②  düğmesine basarak  görüntülerini ekrana getiriniz.
 ③  düğmesine basarak ünitenin durmasını istediğiniz saati ayarlayınız.
 Durma saati 'da görüntülenir.





5) Ünitenin modunu aşağıda belirtilen şekilde zamanlayıcıya ayarlayın.

①  düğmesine basarak  görüntülerini ekrana getiriniz.





2) Установка на беспрерывный режим работы производится следующим образом

① Нажмите кнопку , чтобы на дисплее появилась индикация .



3) Установка времени включения прибора производится следующим образом

② Нажмите кнопку , чтобы на дисплее появилась индикация 
 ③ С помощью кнопки  установите желаемое время включения прибора.
 Время включения показывается в .



4) Установка времени останова прибора производится следующим образом

② Нажмите кнопку , чтобы на дисплее появилась индикация 
 ③ С помощью кнопки  установите желаемое время останова прибора.
 Время останова показывается в .





5) Установка на работу в режиме таймера производится следующим образом

① Нажмите кнопку , чтобы на дисплее появилась индикация .





2) Defina o modo para contínuo da unidade como se segue.

① Carregue no botão  para visualizar .



3) Regule a hora para ligar a unidade como segue

② Carregue no botão  para visualizar 
 ③ Carregue no botão  para regular a hora a que deseja ligar a unidade.
 A hora de arranque é visualizada em .



4) Acerte a hora para desligar a unidade como segue

② Carregue no botão  para visualizar 
 ③ Carregue no botão  para regular a hora a que deseja desligar a unidade.
 A hora de paragem é visualizada em .





5) Defina o modo para temporizador da unidade como se segue.

① Carregue no botão  para visualizar .





2) Επιλέξτε συνεχή (continuous) λειτουργία της μονάδας, όπως παρακάτω.

① Πατήστε το κουμπί με την ένδειξη  για να εμφανιστεί στην οθόνη .

3) Ρυθμίστε το χρονόμετρο να ξεκινήσει τη μονάδα ως εξής

② Πατήστε το κουμπί με την ένδειξη  για να εμφανιστεί στην οθόνη 
 ③ Πατήστε το κουμπί με την ένδειξη  για να ρυθμίσετε το χρονόμετρο στην ώρα που θέλετε ν'αρχίσει η λειτουργία της μονάδας.
 Η ώρα εκκίνησης εμφανίζεται στο .

4) Ρυθμίστε το χρονόμετρο να σταματήσει τη μονάδα ως εξής

② Πατήστε το κουμπί με την ένδειξη  για να εμφανιστεί στην οθόνη 
 ③ Πατήστε το κουμπί με την ένδειξη  για να ρυθμίσετε το χρονόμετρο στην ώρα που θέλετε σταματήσει η λειτουργία της μονάδας.
 Η ώρα κλεισίματος εμφανίζεται στο .

5) Επιλέξτε λειτουργία χρονομέτρου (timer) για τη μονάδα, όπως παρακάτω.

① Πατήστε το κουμπί με την ένδειξη  για να εμφανιστεί στην οθόνη .



(F) 2. Fonctionnement
(NL) 2. Gebruik

(E) 2. Operation
(D) 2. Betrieb und Bedienung
(SD) 2. Drift
(I) 2. Funzionamento

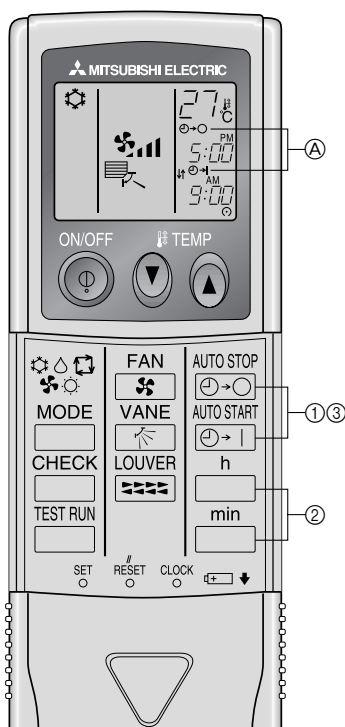

Pour la télécommande sans fil

① Pousser le bouton arrêt ou marche (AUTO STOP ou AUTO START) (Réglage du minuteur).

• Vous pouvez régler l'heure lorsque le symbole suivant clignote.

Minuteur d'arrêt: (A) (→) (○) clignote.

Minuteur de mise en marche: (A) (→) (→) (|) clignote.

② Utiliser les boutons (h) et (min) pour régler l'heure.

③ Annuler le minuteur.

Pour annuler le minuteur d'arrêt, pousser le bouton (AUTO STOP).

Pour annuler le minuteur de marche, pousser le bouton (AUTO START).

- il est possible de combiner les minuteurs marche et arrêt (ON et OFF).
- Si l'on pousse le bouton marche/arrêt (1) ON/OFF de la télécommande alors que le minuteur est actif, l'appareil annulera les minuteurs.
- Si l'horloge n'a pas été mise à l'heure, il n'est pas possible d'utiliser le minuteur.

Voor de draadloze afstandsbediening

① Druk de (AUTO STOP) of (AUTO START) -toets in (TIMER SET).

• De tijd kan worden ingesteld als het volgende symbool knippert.

OFF (UIT)-timer: (A) (→) (○) knippert.

ON (AAN)-timer: (A) (→) (→) (|) knippert.

② Gebruik de (h) (Uren) en (min) (Minuten)-toetsen om de gewenste tijd in te stellen.

③ De timer annuleren.

Om de OFF (UIT)-timer te annuleren, druk op (AUTO STOP).

Om de ON (AAN)-timer te annuleren, druk op (AUTO START).

- Het is mogelijk om de OFF en ON timers te combineren.
- Als de timer ingesteld is kunt u om het apparaat te stoppen op (1) ON/OFF (AAN/UIT) op de afstandsbediening drukken om de timers te annuleren.
- Als de huidige tijd niet is ingesteld, kan de timerfunctie niet worden gebruikt.

For wireless remote controller

① Press the (AUTO STOP) or (AUTO START) button (TIMER SET).

• Time can be set while the following symbol is blinking.

OFF timer: (A) (→) (○) is blinking.

ON timer: (A) (→) (→) (|) is blinking.

② Use the (h) and (min) buttons to set the desired time.

③ Canceling the timer.

To cancel the OFF timer, press the (AUTO STOP) button.

To cancel the ON timer, press the (AUTO START) button.

- It is possible to combine both OFF and ON timers.
- Pressing the (1) ON/OFF button of the remote controller during timer mode to stop the unit will cancel the timers.
- If the current time has not been set, the timer operation cannot be used.

Für die schnurlose Fernbedienung

① (AUTO STOP) oder (AUTO START) -Taste drücken (zeitschaltereinstellung).

• Während das nachstehende Symbol blinkt, kann die Zeit eingestellt werden.

Ausschalt (OFF)-Timer: (A) (→) (○) blinkt.

Einschalt (ON)-Timer: (A) (→) (→) (|) blinkt.

② Mit den Tasten (h) und (min) die gewünschte Zeit einstellen.

③ Den Zeitschalter löschen.

Zum Löschen der Zeitschaltereinstellung OFF (AUS), die Taste (AUTO STOP) drücken.

Zum Löschen der Zeitschaltereinstellung ON (EIN), die Taste (AUTO START) drücken.

- Zeitschalter OFF (AUS) und ON (EIN) können miteinander kombiniert werden.
- Das Betätigen der (1) ON/OFF (netzschalter EIN/AUS)-Taste der Fernbedienung im Zeitschalterbetrieb zum Ausschalten der Anlage führt zum Löschen des Zeitschalters.
- Wenn die aktuelle Zeit nicht eingestellt wurde, kann der Timerbetrieb nicht benutzt werden.

För fjärrkontroll

① Tryck på (AUTO STOP) eller (AUTO START) -knappen (TIMER SET).

• Tiden kan ställas in när följande symbol blinkar.

OFF-timer: (A) (→) (○) blinkar.

ON-timer: (A) (→) (→) (|) blinkar.

② Använd knapparna (h) och (min) för att ställa in önskad tid.

③ Att koppla bort timer-funktionen.

För att koppla bort timer OFF, tryck på (AUTO STOP) -knappen.

För att koppla bort timer ON, tryck på (AUTO START) -knappen.

- Man kan kombinera funktionerna timer OFF och timer ON.
- Om (1) ON/OFF trycks in på fjärrkontrollen i timer-läge stoppas enheten och timer-funktionen kopplas bort.
- Om tiden inte ställts in kan tidsinställd drift inte användas.

Per il regolatore a distanza senza fili

① Premere i pulsanti (AUTO STOP) o (AUTO START) (TIMER SET).

• L'ora può essere impostata quando il simbolo sottostante lampeggia.

Disattivazione del timer: (A) (→) (○) lampeggia.

Attivazione del timer: (A) (→) (→) (|) lampeggia.

② Utilizzare i pulsanti (h) e (min) per impostare l'ora desiderata.

③ Cancellazione delle funzioni del timer.

Per cancellare la funzione di disattivazione del timer (OFF Timer), premere il pulsante (AUTO STOP).









Per cancellare la funzione di attivazione del timer (ON Timer), premere il pulsante (AUTO START).

- È possibile combinare fra loro i timer di attivazione e di disattivazione.
- Premendo il tasto di accensione/spengimento (1) ON/OFF del comando a distanza durante il modo timer per arrestare l'unità, verranno cancellate le impostazioni del timer.
- Se l'ora in corso non è stata impostata, non è possibile usare la modalità timer.









- ES 2. Manejo**
- DK 2. Drift**
- TR 2. Çalışma**
- RU 2. Эксплуатация**

- PR 2. Funcionamento**
- GR 2. Λειτουργία**
- 中 2. 操作**









Para controlador remoto inalámbrico

- ① Presione el botón  o  (TIMER SET).
 - Se puede fijar la hora mientras parpadee el símbolo siguiente.
Temporizador de apagado: Parpadea .
Temporizador de encendido: Parpadea .
 - ② Use los botones  y  para fijar la hora deseada.
 - ③ Cancelación del temporizador.
Para cancelar el temporizador de apagado, presione el botón .
Para cancelar el temporizador de encendido, presione el botón .
- Es posible combinar el temporizador de encendido con el de apagado.
 - Al presionar el botón ① ON/OFF del mando a distancia durante el modo de temporizador para parar la unidad se cancelarán los temporizadores.
 - Si no ha ajustado la hora actual, no podrá utilizar la función del temporizador.









Trådløs fjernstyring

- ① Tryk på  - eller  -knappen (TIMER SET - indstilling af timer'en).
 - Tiden kan indstilles, mens følgende symbol blinker.
OFF-timer:  blinker.
ON-timer:  blinker.
 - ② Brug  og  -knapperne (timer/minutter) til at indstille den ønskede tid.
 - ③ Sådan afbrydes timer'en.
For at afbryde OFF Timer, trykkes der på  -knappen.
For at afbryde ON Timer, trykkes der på .
- Det er muligt at kombinere både OFF- og ON-timere.
 - Man afbryder timerne ved at trykke på fjernstyringens ① ON/OFF-knap i timer-tilstand for at slukke for enheden.
 - Hvis det aktuelle tidspunkt ikke er blevet indstillet, er brug af timeren ikke mulig.









Kablosuz uzaktan kumanda için

- ①  veya  düğmesine basın (TIMER SET).
 - Aşağıdaki simge yanıp söner durumdayken zaman ayarı girilebilir.
OFF (kapatma) zamanlayıcısı:  yanıp sönmüyor.
ON (açma) zamanlayıcısı:  yanıp sönmüyor.
 - ② İstenen saati ayarlamak için  ve  düğmelerini kullanın.
 - ③ Zamanlayıcının iptal edilmesi.
OFF zamanlayıcısını iptal etmek için  düğmesine basın.
ON zamanlayıcısını iptal etmek için .
- OFF ve ON zamanlayıcılarını birlikte kullanmak mümkündür.
 - Zamanlayıcı modundayken üniteyi kapatmak için uzaktan kumandanın ① ON/OFF (açma/kapatma) düğmesine basılınca ünite zamanlayıcıları iptal eder.
 - Eğer saat ayarı yapılmadıysa, zamanlayıcı ile çalıştırma yapılamaz.









Для беспроводного пульта дистанционного управления

- ① Для включения (ON) нажмите кнопку ON/OFF (Вкл./Выкл.).
 - ② Нажмите кнопку  или кнопку  (УСТАНОВКА ТАЙМЕРА - TIMER SET).
 - Время можно установить, пока мигает следующий символ.
Таймер OFF (Выкл.): Мигает .
Таймер ON (Вкл.): Мигает .
 - ③ С помощью кнопок  и  установите желаемое время.
 - ④ Отмена таймера.
Для отмены таймера выключения (OFF) нажмите кнопку .
Для отмены таймера включения (ON) нажмите кнопку .
- Вы можете комбинировать таймеры выключения (OFF) и включения (ON).
 - Нажатие кнопки ① ON/OFF (Вкл./Выкл.) на пульте дистанционного управления с целью остановки прибора во время действия режима таймера приведет к отмене таймеров.
 - Если не установлено текущее время, использование функции таймера невозможно.

Para controlo remoto sem fio

- ① Carregue na tecla  ou  (TIMER SET).
 - A hora pode ser regulada enquanto o seguinte símbolo estiver a piscar.
Temporizador OFF:  está a piscar.
Temporizador ON:  está a piscar.
 - ② Utilize as teclas  e  para regular a hora desejada.
 - ③ Cancelamento do temporizador.
Para cancelar a hora de desactivação do temporizador, carregue na tecla .
Para cancelar a hora de activação do temporizador, carregue na tecla .
- É possível combinar as duas temporizações, OFF e ON.
 - Carregando na tecla ① ON/OFF do controlo remoto durante o modo de temporizador para parar a unidade, cancelará os temporizadores.
 - Se a hora actual não tiver sido regulada, a operação do temporizador não pode ser usada.

Για το τηλεχειριστήριο

- ① Πιέστε το κουμπί  ή  (TIMER SET) (Ρύθμιση χρονοδιακόπτη).
 - Η ρύθμιση της ώρας μπορεί να γίνει όταν στην οθόνη αναβοσβήνουν τα παρακάτω σύμβολα.
OFF timer (Χρονοδιακόπτης OFF): αναβοσβήνουν τα σύμβολα .
ON timer (Χρονοδιακόπτης ON): αναβοσβήνουν τα σύμβολα .
 - ② Χρησιμοποιήστε τα κουμπιά  και  για να επιλέξετε τον επιθυμητό χρόνο.
 - ③ Ακύρωση του χρόνου.
Για ακύρωση του OFF timer (Χρονοδιακόπτης OFF), πιέστε το κουμπί .
Για ακύρωση του ON timer (Χρονοδιακόπτης ON), πιέστε το κουμπί .
- Μπορείτε επίσης να συνδυάσετε τους δύο χρονοδιακόπτες OFF και ON.
 - Η πίεση του κουμπιού ① ON/OFF του τηλεχειριστηρίου κατά τη λειτουργία του χρονοδιακόπτη, για διακοπή της λειτουργίας της μονάδας, προκαλεί την ακύρωση των χρονοδιακοπτών.
 - Εάν δεν έχει γίνει ρύθμιση της τρέχουσας ώρας, η λειτουργία χρονοδιακόπτη δεν μπορεί να χρησιμοποιηθεί.

- (F) 3. Entretien et nettoyage
(NL) 3. Onderhoud en schoonmaken

- (E) 3. Care and cleaning
(D) 3. Pflege und Reinigung
(SD) 3. Skötsel och rengöring
(I) 3. Cura e pulizia

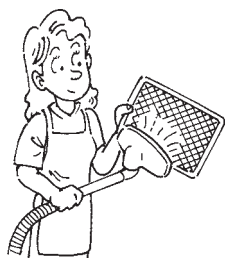

3.1. Nettoyage des filtres et de l'appareil intérieur

Nettoyage des filtres

- Nettoyer les filtres avec un aspirateur. Si vous ne possédez pas d'aspirateur, battre les filtres contre un objet dur afin de les secouer et de retirer toutes les saletés et la poussière.
- Si les filtres sont particulièrement sales, les laver à l'eau tiède. Veiller à rincer soigneusement toute trace de détergent et à laisser sécher les filtres complètement avant de les remonter dans le climatiseur.

⚠ Précaution:

- Ne jamais laisser sécher les filtres au soleil ni les sécher en utilisant une source de chaleur comme un chauffage électrique : vous risqueriez de les déformer.
- Ne jamais laver les filtres à l'eau chaude (au-dessus de 50°C) car vous risqueriez de les faire gondoler.
- Veiller à ce que les filtres à air soient toujours en place. La mise en marche de l'appareil alors que les filtres sont retirés pourrait en effet être à l'origine d'un mauvais fonctionnement.

3.1. Reinigen van de filters en het binnenapparaat

Reinigen van de filters

- Maak de filters schoon met behulp van een stofzuiger. Als u niet de beschikking heeft over een stofzuiger, klopf de filters dan lichtjes tegen een hard voorwerp zodat al het stof en vuil eruit valt.
- Als de filters heel erg vuil zijn, was deze dan in lauw water. Als u wasmiddel gebruikt, zorg dan dat dit hierna grondig wordt weggespoeld en laat de filters goed drogen voordat u deze weer plaatst.

⚠ Voorzichtig:

- Droog de filters nooit in direct zonlicht of met behulp van een warmtebron zoals een straalkachel of een haardroger; hierdoor kunnen de filters kromtrekken.
- Was de filters nooit in heet water (meer dan 50°C); hierdoor kunnen de filters kromtrekken.
- Let erop dat de filters altijd zijn geïnstalleerd als u het apparaat gebruikt. Gebruik van het apparaat zonder de filters kan leiden tot beschadiging ervan.

3.1. Cleaning the filters and the indoor unit

Cleaning the filters

- Clean the filters using a vacuum cleaner. If you do not have a vacuum cleaner, tap the filters against a solid object to knock off dirt and dust.
- If the filters are especially dirty, wash them in lukewarm water. Take care to rinse off any detergent thoroughly and allow the filters to dry completely before putting them back into the unit.

⚠ Caution:

- Do not dry the filters in direct sunlight or by using a heat source, such as an electric heater: this may warp them.
- Do not wash the filters in hot water (above 50°C), as this may warp them.
- Make sure that the air filters are always installed. Operating the unit without air filters can cause malfunction.

3.1. Reinigung der Filter und der Inneneinheit

Reinigung der Filter

- Die Filter mit einem Staubsauger reinigen. Wenn Sie keinen Staubsauger besitzen, den Schmutz und Staub durch Klopfen der Filter auf einen harten Gegenstand hinaus befördern.
- Wenn die Filter besonders schmutzig sind, diese in lauwarmem Wasser auswaschen. Sorgfältig darauf achten, das Waschmittel gründlich auszuspülen und die Filter vor dem Wiedereinsetzen in die Anlage vollständig trocknen lassen.

⚠ Vorsicht:

- Die Filter nicht in direktem Sonnenlicht oder unter Verwendung einer Wärmequelle, wie etwa einer Elektroheizung, trocknen: sie können sich dadurch verformen.
- Die Filter nicht in heißem Wasser (mehr als 50°C) waschen, da sie sich sonst verformen können.
- Dafür sorgen, daß die Luftfilter immer installiert sind. Der Betrieb der Anlage ohne Luftfilter kann zu Fehlfunktionen führen.

3.1. Rengöring av filter och inomhusenheten

Rengöring av filtren

- Rengör filtren med en dammsugare. Om du inte har en dammsugare kan man knacka filtren mot ett hårt föremål för att få bort smuts och damm.
- Om filtren är synnerligen smutsiga kan man tvätta dem i ljummet vatten. Se till att allt rengöringsmedel sköljs bort ordentligt och låt filtren torka helt innan de monteras tillbaka i enheten.

⚠ Försiktighet:

- Torka ej filtren i direkt solljus eller vid en värmekälla, t.ex en elektrisk brasa, det kan göra att de blir skeva.
- Tvätta ej filtren i hett vatten (över 50°C), det kan göra att de blir skeva.
- Se till att luftfiltren alltid är monterade. Om enheten drivs utan luftfilter kan det skada den.

3.1. Pulizia dei filtri e della sezione interna

Pulizia dei filtri

- Pulire i filtri utilizzando un aspirapolvere. Qualora questo non sia disponibile, battere i filtri contro un oggetto solido per far partire la sporcizia e la polvere.
- Se i filtri sono particolarmente sporchi, lavarli in acqua tiepida. Accertarsi di sciogliere via completamente qualsiasi traccia di detergente e far asciugare completamente i filtri prima di rimetterli nell'unità.

⚠ Cautela:

- Non far asciugare i filtri alla luce diretta del sole o usando una sorgente di calore, come un elettroriscaldatore: questo potrebbe deformarli.
- Non lavare i filtri in acqua calda (sopra i 50°C), per non deformarli.
- Accertarsi che i filtri dell'aria siano sempre installati. La mancanza di detti filtri nell'unità può causare un cattivo funzionamento della stessa.

- (ES) **3. Mantenimiento y limpieza**
 (DK) **3. Vedligeholdelse og rengøring**
 (TR) **3. Bakım ve temizleme**
 (RU) **3. Уход и чистка**

- (PR) **3. Cuidados e limpeza**
 (GR) **3. Φροντίδα και καθαρίσµα**
 (中) **3. 保养和清洁**

3.1. Limpieza de los filtros y de la unidad interior

Limpieza de los filtros

- Limpie los filtros con ayuda de una aspiradora. Si no tiene aspiradora, golpee suavemente los filtros contra un objeto sólido para desprender el polvo y la suciedad.
- Si los filtros están especialmente sucios, lávelos con agua tibia. Tenga cuidado de aclarar bien cualquier resto de detergente y deje que los filtros se sequen completamente antes de volver a ponerlos en la unidad.

⚠ Cuidado:

- No seque los filtros colocándolos al sol o con una fuente de calor como el de una estufa eléctrica; podrían deformarse.
- No lave los filtros en agua caliente (más de 50°C) ya que se deformarían.
- Cerciórese de que los filtros están siempre instalados. El funcionamiento de la unidad sin filtros puede provocar un mal funcionamiento.

3.1. Rengøring af filtre og den indendørs enhed

Rengøring af filtrene

- Rengør filtrene med en støvsuger. Hvis De ikke har en støvsuger, kan De banke filtrene let mod en solid genstand for at banke snavs og støv af.
- Hvis filtrene er særligt snavsede, vaskes de i lunkent vand. Vær omhyggelig med at skylle evt. rengøringsmiddel helt af, og lad filtrene tørre fuldstændigt, før de sættes tilbage i enheden.

⚠ Forsigtig:

- Tør ikke filtrene i direkte sollys eller ved at anvende en tørrekilde, såsom en elektrisk varmeovn: dette kan få dem til at slå sig.
- Vask ikke filtrene i varmt vand (over 50°C), da dette kan få dem til at slå sig.
- Tilse at filtrene altid installeres. Hvis enheden arbejder uden luftfiltre, kan det medføre funktionssvigt.

3.1. Filtrelerin ve iç ünitenin temizlenmesi

Filtrelerin temizlenmesi

- Filtreleri elektrikli süpürgeyle temizleyin. Elektrikli süpürge yoksa, filtreleri sert bir cisme hafifçe vurarak toz ve kir birikintisinin düşmesini sağlayın.
- Eğer filtreler özellikle kirliyse ılık suda yıkayın. Deterjan kalıntılarını gidermek için iyice durulayın ve filtreleri tekrar üniteye takmadan önce tamamen kurumalarını bekleyin.

⚠ Dikkat:

- Filtreleri güneşin altında veya elektrik sobası gibi bir ısı kaynağı kullanarak kurutmayın. Bu, çarpılmalarına yol açabilir.
- Filtreleri sıcak suda (50°C'nin üzerinde) yıkamayın. Bu, çarpılmalarına yol açabilir.
- Filtrelerin daima takılı olmasına dikkat edin. Ünitenin hava filtreleri olmadan çalıştırılması arızaya yol açabilir.

3.1. Чистка фильтров и внутреннего прибора

Чистка фильтров

- Проводите чистку фильтров с использованием пылесоса. При отсутствии пылесоса, легким постукиванием фильтра о твердый предмет стряхните с него грязь или пыль.
- Если фильтры сильно загрязнены, промойте их в теплой воде. Тщательно смойте остатки моющего средства и полностью просушите фильтры перед их обратной установкой в прибор.

⚠ Осторожно:

- Не сушите фильтры под прямыми солнечными лучами или с использованием источника отопления, такого как электрообогревателя: это может привести к деформации фильтров.
- Не промывайте фильтры в горячей воде (выше 50°C), так как это может привести к их деформации.
- Не забывайте устанавливать фильтры на место. Эксплуатация прибора без фильтров воздуха может привести к его поломке.

3.1. Limpeza dos filtros e da unidade interior

Limpeza dos filtros

- Limpe os filtros com um aspirador. Se não tiver aspirador, sacuda-os contra um objecto sólido para eliminar a sujidade e a poeira.
- Se os filtros estiverem muito sujos, lave-os com água tépida. Tenha cuidado para enxaguar devidamente qualquer resto de detergente e deixar secar bem os filtros antes de os repor no aparelho.

⚠ Cuidado:

- Não seque os filtros ao sol nem com uma fonte de calor, tal como um radiador eléctrico, pois isso pode deformá-los.
- Não lave os filtros com água quente (acima de 50°C); pode deformá-los.
- Assegure-se de que os filtros de ar estão bem instalados. Pôr o aparelho a trabalhar sem os filtros de ar pode causar mau funcionamento.

3.1. Καθαρισμός των φίλτρων και της εσωτερικής μονάδας

Καθαρισμός των φίλτρων

- Καθαρίστε τα φίλτρα με ηλεκτρική σκούπα. Αν δεν έχετε ηλεκτρική σκούπα, χτυπήστε ελαφρά τα φίλτρα σε ένα στερεό αντικείμενο για να φύγει η σκόνη και η βρωμιά.
- Αν τα φίλτρα είναι πολύ βρώμικα, πλύντε τα με χλιαρό νερό. Φροντίστε να ξεβγάλετε πολύ καλά το απορρυπαντικό που χρησιμοποιήσατε και αφήστε τα φίλτρα να στεγνώσουν εντελώς πριν τα τοποθετήσετε ξανά στη μονάδα.

⚠ Προσοχή:

- Μην αφήνετε τα φίλτρα να στεγνώσουν στον ήλιο και μη χρησιμοποιείτε πηγή θερμότητας, όπως μια ηλεκτρική θερμάστρα, για να τα στεγνώσετε γιατί υπάρχει κίνδυνος να παραμορφωθούν.
- Μην πλένετε τα φίλτρα με ζεστό νερό (πάνω από 50K) γιατί μπορεί να παραμορφωθούν.
- Βεβαιωθείτε ότι τα φίλτρα βρίσκονται πάντα στη θέση τους. Η λειτουργία της μονάδας χωρίς φίλτρα αέρα μπορεί να προκαλέσει θλάση.

(F) 3. Entretien et nettoyage
(NL) 3. Onderhoud en schoonmaken

■ PKH/PKA-P-GA(H)

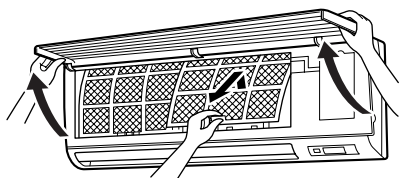
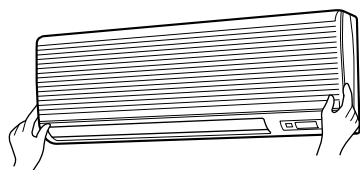

■ PKH/PKA-P-FA(H)

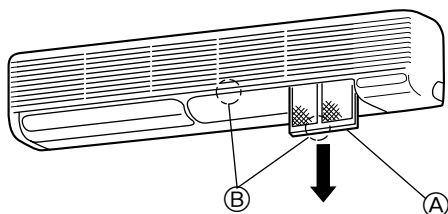

⚠ Précaution:

- Avant de commencer le nettoyage, arrêter l'appareil et couper l'alimentation.
- Les appareils intérieurs sont équipés de filtres servant à extraire les poussières de l'air aspiré. Nettoyer les filtres selon les méthodes illustrées ci-après.

Retrait du filtre

⚠ Précaution:

- Lorsque vous enlevez le filtre, veuillez vous assurer de vous protéger les yeux de la poussière. De plus, s'il vous est nécessaire de monter sur un tabouret pour effectuer cette tâche, prenez soin de ne pas tomber.
- Lorsque le filtre est enlevé, ne touchez pas les pièces métalliques situées à l'intérieur de l'appareil intérieur pour éviter toute blessure.

■ PKH/PKA-P-GAL(H)

- ① Tirez sur les deux coins inférieurs de la grille d'aspiration pour ouvrir la grille, puis levez le filtre.

⚠ Voorzichtig:

- Voordat u begint met schoonmaken, moet u het apparaat stoppen en de stroomvoorziening UITzetten.
- Binnenapparaten zijn uitgerust met filters om stof uit ingezogen lucht te verwijderen. Reinig de filters volgens de hieronder aangegeven methodes.

Het filter eruit halen

⚠ Voorzichtig:

- Neem voorzorgsmaatregelen om uw ogen te beschermen tegen stof, wanneer u het filter verwijdert. Pas ook op dat u niet valt als u op een opstapje moet gaan staan om het filter te verwijderen.
- Wanneer u het filter hebt verwijderd, dient u de metalen onderdelen in het binnenapparaat niet aan te raken, omdat u zich anders zou kunnen verwonden.

■ PKH/PKA-P-GAL(H)

- ① Trek aan beide onderhoeken van het inlaatrooster als u het rooster wilt openen, en til vervolgens het filter op.

(E) 3. Care and cleaning
(D) 3. Pflege und Reinigung
(SD) 3. Skötsel och rengöring
(I) 3. Cura e pulizia

⚠ Caution:

- Before you start cleaning, stop operation and turn OFF the power supply.
- Indoor units are equipped with filters to remove the dust of sucked-in air. Clean the filters using the methods shown in the following sketches.

Filter removal

⚠ Caution:

- In removing the filter, precautions must be taken to protect your eyes from dust. Also, if you have to climb up on a stool to do the job, be careful not to fall.
- When the filter is removed, do not touch the metallic parts inside the indoor unit, otherwise injury may result.

■ PKH/PKA-P-GAL(H)

- ① Pull both the bottom corners of the intake grille to open the grille, then lift the filter.

■ PKH/PKA-P-FAL(H)

- ① Hold the filter lug (located at the bottom of the intake grille) and pull it out downward.
 - Ⓐ Filter
 - Ⓑ Lug
- To reinstall the filters, push the filter lug upward.

⚠ Vorsicht:

- Zur Reinigung muß unbedingt der Betrieb eingestellt und die Stromversorgung ausgeschaltet werden.
- Jede Inneneinheit hat Filter, um Staub aus der angesaugten Luft zu entfernen. Reinigen Sie die Filter unter Bezug auf die folgende Abbildung.

Filter ausbau

⚠ Vorsicht:

- Beim Herausnehmen des Filters muß sorgfältig darauf geachtet werden, die Augen vor Staub zu schützen. Auch vorsichtig sein, wenn man für diese Arbeit auf einen Stuhl steigen muß, damit man nicht herunterfällt.
- Wenn der Filter herausgenommen ist, die Metallteile im Inneren der Inneneinheit nicht berühren, da Verletzungsgefahr besteht.

■ PKH/PKA-P-GAL(H)

- ① Beide unteren Ecken des Ansauggitters zum Öffnen des Gitters ziehen, dann den Filter anheben.

■ PKH/PKA-P-GAL(H)

- ① Dra bort vänster och höger sidor på framgrillen med båda händerna samtidigt och lyft upp framgrillen till inomhusenhetens överdel.
- ② Håll fast filterknoppen och dra ut filtret.

⚠ Cautela:

- Prima di pulire l'unità, arrestare il funzionamento e staccare la corrente.
- Le sezioni interne sono dotate di filtri destinati a rimuovere la polvere dall'aria aspirata. Pulire i filtri usando i metodi mostrati nelle seguenti figure.

Rimozione del filtro

⚠ Cautela:

- Durante la rimozione del filtro, proteggere gli occhi contro la polvere. Inoltre, se si è saliti su uno sgabello per compiere l'operazione, stare attenti a non cadere.
- Una volta rimosso il filtro, evitare di toccare le parti metalliche all'interno dell'unità per non ferirsi.

■ PKH/PKA-P-GAL(H)

- ① Sollevare entrambi gli angoli della griglia di ingresso per aprire la griglia stessa, e sollevare poi il filtro.

- (ES) **3. Mantenimiento y limpieza**
(DK) **3. Vedligeholdelse og rengøring**
(TR) **3. Bakım ve temizleme**
(RU) **3. Уход и чистка**

⚠ **Cuidado:**

- Antes de empezar la limpieza, apague la fuente de alimentación.
- Las unidades interiores están equipadas con un filtro que elimina el polvo del aire aspirado. Limpie el filtro usando los métodos indicados en las ilustraciones siguientes.

Extracción del filtro

⚠ **Cuidado:**

- Al retirar el filtro, tome la precaución de protegerse los ojos del polvo. Además, si se tiene que subir a una escalera para retirarlo, tenga cuidado de no caer.
- Cuando haya retirado el filtro, no toque las partes metálicas que se encuentran dentro de la unidad interior, ya que podría resultar herido.

■ **PKH/PKA-P.GAL(H)**

- ① Tire hacia afuera de los dos botones situados en las esquinas de la rejilla de entrada y levante el filtro.

■ **PKH/PKA-P.GAL(H)**

- ① Træk i venstre og højre side i indtagsgitterets bund med begge hænder samtidigt og løft gitteret til den indendørs enheds top.
② Hold filterets knop og træk filteret op og ud.

⚠ **Dikkat:**

- Temizlemeye başlamadan önce, cihazı durdurun ve ana elektrik şalterini kapalı duruma getirin.
- İç ünitelere, emilen havayı tozdan arındırmak amacıyla bir filtre yerleştirilmiştir. Aşağıdaki resimlerde gösterilen yöntemlerle bu filtreleri temizleyin.

Filtrenin çıkarılması

⚠ **Dikkat:**

- Filtreyi çıkarırken gözlerinizi tozdan korumak için önlem almalısınız. Ayrıca, bu işi yapabilmek için bir taburenin üzerine çıkmanız gerekiyorsa, düşmemeye dikkat edin.
- Filtre çıkarıldıktan sonra iç ünitenin içindeki madeni parçalara el sürmeyin; aksi takdirde yaralanabilirsiniz.

■ **PKH/PKA-P.GAL(H)**

- ① Giriş ızgarasını açmak için ızgarayı her iki alt ucundan çekin ve sonra da filtreyi kaldırın.

⚠ **Осторожно:**

- Прежде чем начать чистку, остановите работу прибора и отключите подачу электропитания.
- Внутренние приборы оборудованы фильтрами для удаления пыли из засасываемого воздуха. Очищайте фильтры с помощью методов, обозначенных на рисунках ниже.

Снятие фильтра

⚠ **Осторожно:**

- При снятии фильтра оберегайте глаза от попадания пыли. Если требуется встать на стул, чтобы выполнить работу, будьте осторожны и не упадите.
- Когда фильтр удален, не трогайте металлические части внутри прибора: это может нанести личную травму.

■ **PKH/PKA-P.GAL(H)**

- ① Потяните оба нижние угла воздухозаборной решетки, чтобы открыть ее, затем поднимите фильтр.

- (PR) **3. Cuidados e limpeza**
(GR) **3. Φροντίδα και καθάρισμα**
(中) **3. 保养和清洁**

⚠ **Cuidado:**

- Antes de iniciar a limpeza, pare a máquina e desligue a corrente.
- As unidades interiores estão equipadas com filtros para eliminar a poeira do ar aspirado. Limpe os filtros utilizando os métodos ilustrados nas figuras.

Remoção do filtro

⚠ **Cuidado:**

- Ao remover o filtro, tome as devidas precauções para proteger os olhos da poeira. Do mesmo modo, se tiver de subir para uma cadeira para efectuar o trabalho, tenha cuidado para não cair.
- Quando o filtro estiver removido, não toque nas partes metálicas dentro da unidade interior, pois pode ferir-se.

■ **PKH/PKA-P.GAL(H)**

- ① Puxe a grelha de admissão pelos dois cantos inferiores para a abrir e levantar o filtro.

⚠ **Προσοχή:**

- Πριν αρχίσετε τον καθαρισμό, σταματήστε τη λειτουργία και κλείστε το ρεύμα.
- Οι εσωτερικές μονάδες είναι εφοδιασμένες με φίλτρα για την αφαίρεση της σκόνης από τον εισερχόμενο αέρα. Καθαρίστε τα φίλτρα χρησιμοποιώντας τις μεθόδους που επιδεικνύονται στ' ακόλουθα σκίτσα.

Αφαίρεση του φίλτρου

⚠ **Προσοχή:**

- Όταν θγάζετε το φίλτρο, πρέπει να παίρνετε μέτρα προστασίας των ματιών σας από τη σκόνη. Επίσης, εάν πρέπει ν' ανεθείτε σε σκαμνί για να θγάλετε το φίλτρο, πρέπει να προσέχετε να μην πέσετε.
- Όταν βγει το φίλτρο, δεν πρέπει ν' αγγίξετε τα μεταλλικά μέρη μέσα στην εσωτερική μονάδα, ενδέχεται να τραυματιστείτε.

■ **PKH/PKA-P.GAL(H)**

- ① Για ν' ανοίξουν οι γρίλιες, τραβήξτε και τις δύο κάτω γωνίες στις γρίλιες εισερχόμενου αέρα, μετά σηκώστε το φίλτρο.

(F) 3. Entretien et nettoyage
(NL) 3. Onderhoud en schoonmaken

■ **PMH-P-BA**

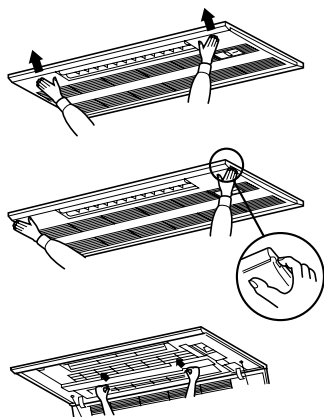

■ **PLH/PLA-P-KA(H)**

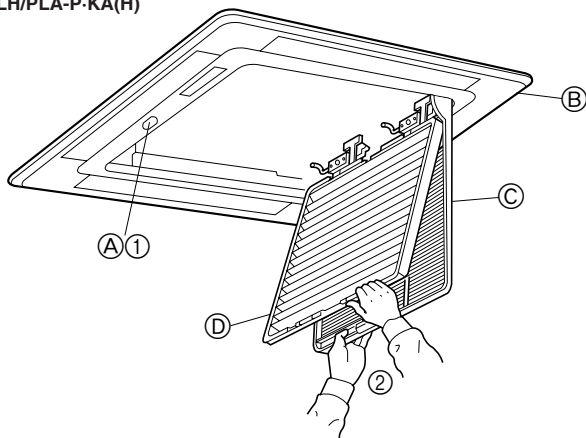

⚠ Pr caution:

- Avant de commencer le nettoyage, arr ter l'appareil et couper l'alimentation.
- Les appareils int rieurs sont  quip s de filtres servant   extraire les poussi res de l'air aspir . Nettoyer les filtres selon les m thodes illustr es ci-apr s.

■ **PMH-P-BA**

- 1 Appuyer sur la touche PUSH sur le bord externe de la grille d'entr e permet d'ouvrir cette derni re.
- 2 Pour retirer un filtre comportant une grille d'entr e, tirer le filtre vers l'avant.

■ **PLH/PLA-P-KA(H)**

- 1 Appuyer sur la touche PUSH sur le bord externe de la grille d'entr e permet d'ouvrir automatiquement cette derni re.
- 2 Pour retirer un filtre comportant une grille d'entr e, tirer le filtre vers l'avant.
 - Ⓐ Touche PUSH
 - Ⓑ Grille
 - Ⓒ Grille d'entr e
 - Ⓓ Filtre

⚠ Voorzichtig:

- Voordat u begint met schoonmaken, moet u het apparaat stoppen en de stroomvoorziening UITzetten.
- Binnenapparaten zijn uitgerust met filters om stof uit ingezogen lucht te verwijderen. Reinig de filters volgens de hieronder aangegeven methodes.

■ **PMH-P-BA**

- 1 Door op de drukknop op de buitenkant van het inlaatrooster te drukken, gaat het inlaatrooster open.
- 2 Een filter met een inlaatrooster erop kan verwijderd worden door het filter naar voren te trekken.

■ **PLH/PLA-P-KA(H)**

- 1 Door op de drukknop op de buitenkant van het inlaatrooster te drukken, gaat het inlaatrooster automatisch open.
- 2 Een filter met een inlaatrooster erop kan verwijderd worden door het filter naar voren te trekken.
 - Ⓐ Drukknop
 - Ⓑ Rooster
 - Ⓒ Inlaatrooster
 - Ⓓ Filter

(E) 3. Care and cleaning
(D) 3. Pflege und Reinigung
(SD) 3. Sk tsel och reng ring
(I) 3. Cura e pulizia

⚠ Caution:

- Before you start cleaning, stop operation and turn OFF the power supply.
- Indoor units are equipped with filters to remove the dust of sucked-in air. Clean the filters using the methods shown in the following sketches.

■ **PMH-P-BA**

- 1 Pressing the PUSH button on the outer side of the intake grille causes the intake grille to open.
- 2 A filter with an intake grille on it can be removed by pulling the filter forward.

■ **PLH/PLA-P-KA(H)**

- 1 Pressing the PUSH button on the outer side of the intake grille causes the intake grille to open automatically.
- 2 A filter with an intake grille on it can be removed by pulling the filter forward.
 - Ⓐ PUSH button
 - Ⓑ Grille
 - Ⓒ Intake Grille
 - Ⓓ Filter

⚠ Vorsicht:

- Zur Reinigung mu  unbedingt der Betrieb eingestellt und die Stromversorgung ausgeschaltet werden.
- Jede Inneneinheit hat Filter, um Staub aus der angesaugten Luft zu entfernen. Reinigen Sie die Filter unter Bezug auf die folgende Abbildung.

■ **PMH-P-BA**

- 1 Durch Dr cken der Taste PUSH (DR CKEN) an der Au enseite des Ansauggitters wird das Ansauggitter ge ffnet.
- 2 Ein Filter im Ansauggitter kann durch Ziehen nach vorne herausgenommen werden.

■ **PLH/PLA-P-KA(H)**

- 1 Durch Dr cken der Taste PUSH (DR CKEN) an der Au enseite des Ansauggitters wird das Ansauggitter automatisch ge ffnet.
- 2 Ein Filter im Ansauggitter kann durch Ziehen nach vorne herausgenommen werden.
 - Ⓐ Taste PUSH
 - Ⓑ Gitter
 - Ⓒ Ansauggitter
 - Ⓓ Filter

■ **PMH-P-BA**

- 1 Om PUSH p  utsidan av inloppsgallret trycks in,  ppnas inloppsgallret.
- 2 Ett filter med ett inloppsgaller monterat kan tas bort genom att filtret dras framåt.

■ **PLH/PLA-P-KA(H)**

- 1 Om PUSH p  utsidan av inloppsgallret trycks in,  ppnas inloppsgallret automatiskt.
- 2 Ett filter med ett inloppsgaller monterat kan tas bort genom att filtret dras framåt.
 - Ⓐ Knapp PUSH
 - Ⓑ Grill
 - Ⓒ Inloppsgaller
 - Ⓓ Filter

⚠ Cautela:

- Prima di pulire l'unit , arrestare il funzionamento e staccare la corrente.
- Le sezioni interne sono dotate di filtri destinati a rimuovere la polvere dall'aria aspirata. Pulire i filtri usando i metodi mostrati nelle seguenti figure.

■ **PMH-P-BA**

- 1 Premendo il pulsante PUSH (SPINTA) sul lato esterno della griglia di ingresso, questa si aprir .
- 2 Un filtro dotato di una griglia di ingresso pu  essere rimosso tirandolo in avanti.

■ **PLH/PLA-P-KA(H)**

- 1 Premendo il pulsante PUSH (SPINTA) sul lato esterno della griglia di ingresso, questa si aprir  automaticamente.
- 2 Un filtro dotato di una griglia di ingresso pu  essere rimosso tirandolo in avanti.
 - Ⓐ Pulsante PUSH
 - Ⓑ Griglia
 - Ⓒ Griglia di ingresso
 - Ⓓ Filtro

- (ES) **3. Mantenimiento y limpieza**
 (DK) **3. Vedligeholdelse og rengøring**
 (TR) **3. Bakım ve temizleme**
 (RU) **3. Уход и чистка**

- (PR) **3. Cuidados e limpeza**
 (GR) **3. Φροντίδα και καθαρισμός**
 (中) **3. 保养和清洁**

⚠ Cuidado:

- Antes de empezar la limpieza, apague la fuente de alimentación.
- Las unidades interiores están equipadas con un filtro que elimina el polvo del aire aspirado. Limpie el filtro usando los métodos indicados en las ilustraciones siguientes.

■ **PMH-P-BA**

- ① Pulsando el botón PUSH de parte externa de la rejilla de admisión ésta se abrirá.
- ② Un filtro que tenga una rejilla de admisión se puede extraer tirando de él.

■ **PLH/PLA-P-KA(H)**

- ① Pulsando el botón PUSH de parte externa de la rejilla de admisión ésta se abrirá automáticamente.
- ② Un filtro que tenga una rejilla de admisión se puede extraer tirando de él.
 - Ⓐ Botón PUSH
 - Ⓑ Rejilla
 - Ⓒ Rejilla de admisión
 - Ⓓ Filtro

■ **PMH-P-BA**

- ① Ved tryk på PUSH-knappen på ydersiden af indtagsgitteret åbnes dette.
- ② Et filter med et indtagsgitter kan tages ud ved at trække filteret fremad.

■ **PLH/PLA-P-KA(H)**

- ① Ved tryk på PUSH-knappen på ydersiden af indtagsgitteret åbnes dette.
- ② Et filter med et indtagsgitter kan tages ud ved at trække filteret fremad.

Ⓐ PUSH-knappen	Ⓒ Indsugningsgitter
Ⓑ Gitter	Ⓓ Filter

⚠ Dikkat:

- Temizlemeye başlamadan önce, cihazı durdurun ve ana elektrik şalterini kapalı duruma getirin.
- İç ünitelere, emilen havayı tozdan arındırmak amacıyla bir filtre yerleştirilmiştir. Aşağıdaki resimlerde gösterilen yöntemlerle bu filtreleri temizleyin.

■ **PMH-P-BA**

- ① Giriş izgarasının dış tarafındaki PUSH (basınız) düğmesine basılıncaya giriş izgarası olarak açılır.
- ② Üzerinde giriş izgarası bulunan filtre, filtreyi öne çekmek suretiyle yerinden çıkarılabilir.

■ **PLH/PLA-P-KA(H)**

- ① Giriş izgarasının dış tarafındaki PUSH (basınız) düğmesine basılıncaya giriş izgarası otomatik olarak açılır.
- ② Üzerinde giriş izgarası bulunan filtre, filtreyi öne çekmek suretiyle yerinden çıkarılabilir.

Ⓐ PUSH düğmesi	Ⓒ Giriş izgarası
Ⓑ Giriş	Ⓓ Filtre

⚠ Осторожно:

- Прежде чем начать чистку, остановите работу прибора и отключите подачу электропитания.
- Внутренние приборы оборудованы фильтрами для удаления пыли из засасываемого воздуха. Прочищайте фильтры с помощью методов, обозначенных на рисунках ниже.

■ **PMH-P-BA**

- ① Нажатие кнопки PUSH на внешней стороне воздухозаборной решетки приводит к открытию воздухозаборной решетки.
- ② Фильтр, на котором располагается воздухозаборная решетка может быть удален при помощи потягивания фильтра вперед.

■ **PLH/PLA-P-KA(H)**

- ① Нажатие кнопки PUSH на внешней стороне воздухозаборной решетки приводит к автоматическому открытию воздухозаборной решетки.
- ② Фильтр, на котором располагается воздухозаборная решетка может быть удален при помощи потягивания фильтра вперед.

Ⓐ Кнопка PUSH	Ⓒ Воздухозаборная решетка
Ⓑ Решетка	Ⓓ Фильтр

⚠ Cuidado:

- Antes de iniciar a limpeza, pare a máquina e desligue a corrente.
- As unidades interiores estão equipadas com filtros para eliminar a poeira do ar aspirado. Limpe os filtros utilizando os métodos ilustrados nas figuras.

■ **PMH-P-BA**

- ① Carregando no botão PUSH situado na parte de fora da grelha de admissão, provoca a abertura da grelha.
- ② Um filtro com grelha de admissão incorporada extrai-se puxando-o para a frente.

■ **PLH/PLA-P-KA(H)**

- ① Carregando no botão PUSH situado na parte de fora da grelha de admissão, provoca automaticamente a abertura da grelha.
- ② Um filtro com grelha de admissão incorporada extrai-se puxando-o para a frente.
 - Ⓐ Botão PUSH
 - Ⓑ Grelha
 - Ⓒ Grelha de admissão
 - Ⓓ Filtro

⚠ Προσοχή:

- Πριν αρχίσετε τον καθαρισμό, σταματήστε τη λειτουργία και κλείστε το ρεύμα.
- Οι εσωτερικές μονάδες είναι εφοδιασμένες με φίλτρα για την αφαίρεση της σκόνης από τον εισερχόμενο αέρα. Καθαρίστε τα φίλτρα χρησιμοποιώντας τις μεθόδους που επιδεικνύονται στ' ακόλουθα σκίτσα.

■ **PMH-P-BA**

- ① Πατώντας το κουμπί με την ένδειξη "PUSH" στην εξωτερική πλευρά στις γρίλλες ανοίγει τις γρίλλες εισαγωγής αέρα.
- ② Φίλτρο με γρίλλες εισαγωγής αέρα βγαίνει τραβώντας το φίλτρο προς τα εμπρός.

■ **PLH/PLA-P-KA(H)**

- ① Πατώντας το κουμπί με την ένδειξη "PUSH" στην εξωτερική πλευρά στις γρίλλες ανοίγει τις γρίλλες εισαγωγής αέρα αυτόματα.
- ② Φίλτρο με γρίλλες εισαγωγής αέρα βγαίνει τραβώντας το φίλτρο προς τα εμπρός.

Ⓐ Κουμπί PUSH	Ⓒ Γρίλλες εισερχόμενου αέρα
Ⓑ Γρίλλες	Ⓓ Φίλτρο

(F) 3. Entretien et nettoyage
(NL) 3. Onderhoud en schoonmaken

■ **PLH/PLA-P-AA(H)**

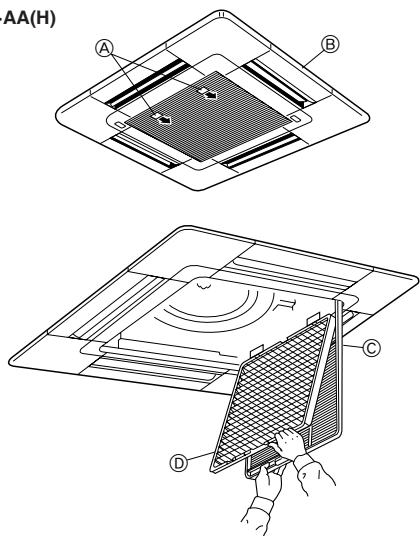

■ **PCH/PCA-P-GA(H)**

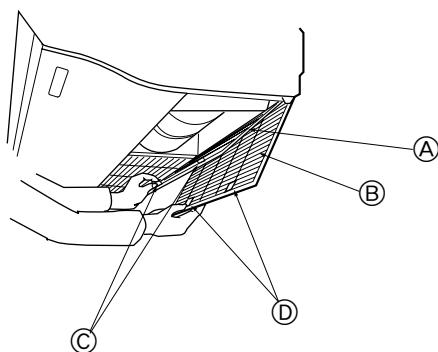

⚠ **Précaution:**

- Avant de commencer le nettoyage, arrêter l'appareil et couper l'alimentation.
- Les appareils intérieurs sont équipés de filtres servant à extraire les poussières de l'air aspiré. Nettoyer les filtres selon les méthodes illustrées ci-après.

■ **PLH/PLA-P-AA(H)**

- 1 Tirer le bouton de la grille d'aspiration dans le sens indiqué par la flèche pour ouvrir la grille.
 - 2 Ouvrir la grille d'aspiration.
 - 3 Dégager le bouton situé au centre du bord de la grille d'aspiration et tirer le filtre vers l'avant pour l'extraire.
- A Bouton B Grille C Grille d'aspiration D Filtre

■ **PCH/PCA-P-GA(H)**

- 1 Ouvrir la grille d'aspiration.
 - 2 Tenir le bouton se trouvant sur le filtre puis tirer le filtre vers le haut dans la direction d'une flèche. Pour replacer le filtre après le nettoyage, assurez-vous d'insérer le filtre jusqu'à ce qu'il soit bien en place dans l'arrêtoir.
- A Filtre B Grille d'aspiration C Bouton D Arrêtoir

⚠ **Voorzichtig:**

- Voordat u begint met schoonmaken, moet u het apparaat stoppen en de stroomvoorziening UITzetten.
- Binnenapparaten zijn uitgerust met filters om stof uit ingezogen lucht te verwijderen. Reinig de filters volgens de hieronder aangegeven methodes.

■ **PLH/PLA-P-AA(H)**

- 1 Trek de knop op de gril van de inlaatrooster in de richting die wordt aangegeven door de pijl om de gril te kunnen openen.
 - 2 Open het inlaatrooster.
 - 3 Zet de knop aan de middelste rand van de inlaatrooster los en trek het filter naar voren om dit te verwijderen.
- A Knop B Rooster C Inlaatrooster D Filter

■ **PCH/PCA-P-GA(H)**

- 1 Open het inlaatrooster.
 - 2 Houd de knop op het filter vast en trek dan het filter naar boven in de richting van de pijl. Om het filter er nadat u het schoon gemaakt hebt weer in te doen, moet er voor zorgen dat u het filter er ver genoeg insteekt totdat het in het palletje zit.
- A Filter B Inlaatrooster C Knop D Palletje

(E) 3. Care and cleaning
(D) 3. Pflege und Reinigung
(SD) 3. Skötsel och rengöring
(I) 3. Cura e pulizia

⚠ **Caution:**

- Before you start cleaning, stop operation and turn OFF the power supply.
- Indoor units are equipped with filters to remove the dust of sucked-in air. Clean the filters using the methods shown in the following sketches.

■ **PLH/PLA-P-AA(H)**

- 1 Pull the knob on the intake grille in the direction indicated by the arrow and it should open.
 - 2 Open the intake grille.
 - 3 Release the knob on the center edge of the intake grille and pull the filter forward to remove the filter.
- A Knob B Grille C Intake grille D Filter

■ **PCH/PCA-P-GA(H)**

- 1 Open the intake grille.
 - 2 Hold the knob on the filter then pull the filter up in the direction of an arrow. To replace the filter after cleaning, be sure to insert the filter far enough until it fits into the stopper.
- A Filter B Intake Grille C Knob D Stopper

⚠ **Vorsicht:**

- Zur Reinigung muß unbedingt der Betrieb eingestellt und die Stromversorgung ausgeschaltet werden.
- Jede Inneneinheit hat Filter, um Staub aus der angesaugten Luft zu entfernen. Reinigen Sie die Filter unter Bezug auf die folgende Abbildung.

■ **PLH/PLA-P-AA(H)**

- 1 Den Knopf am Ansauggitter in der durch den Pfeil gekennzeichneten Richtung ziehen und das Gitter sollte sich öffnen.
 - 2 Das Ansauggitter öffnen.
 - 3 Zum Herausnehmen des Filters den Knopf an der mittleren Kante des Ansauggitters lösen und den Filter nach vorne ziehen.
- A Knopf B Gitter C Ansauggitte D Filter

■ **PCH/PCA-P-GA(H)**

- 1 Das Ansauggitter öffnen.
 - 2 Den Knopf am Filter ergreifen, dann den Filter nach oben in Pfeilrichtung ziehen. Zum Ersetzen des Filters nach der Reinigung vergewissern, daß der Filter weit genug eingesetzt wird, bis er ganz in das Verschlussstück hineinpaßt.
- A Filter B Ansauggitte C Knopf D Verschlussstück

■ **PLH/PLA-P-AA(H)**

Borttagning av inloppsgaller

- 1 Vrid spärr på inloppsgallret i den riktning som pilen indikerar och den skall öppnas.
- 2 Haka av gångjärnen för att ta bort inloppsgallret från skyddsgallret.

Borttagning av filter

- 1 Öppna inloppsgallret.
 - 2 Lösgör spärr på mittenkanten av inloppsgallret och dra filtret framåt för att ta bort det.
- A Spärr B Skyddsgaller C Inloppsgaller D Filter

■ **PCH/PCA-P-GA(H)**

- 1 Öppna inloppsgallret.
 - 2 Håll in knoppen på filtret och drag filtret i pilens riktning. När filtret sätts tillbaka efter rengöring, bör man se till att filtret förs in tills det passar in i stoppet.
- A Filter B Inloppsgaller C Knopp D Stopp

⚠ **Cautela:**

- Prima di pulire l'unità, arrestare il funzionamento e staccare la corrente.
- Le sezioni interne sono dotate di filtri destinati a rimuovere la polvere dall'aria aspirata. Pulire i filtri usando i metodi mostrati nelle seguenti figure.

■ **PLH/PLA-P-AA(H)**

- 1 Tirare la maniglia posta sulla griglia di ingresso nella direzione indicata dalla freccia: la griglia dovrebbe aprirsi.
 - 2 Aprire la griglia di ingresso
 - 3 Sganciare la maniglia posta sul centro del bordo della griglia e procedere all'estrazione del filtro.
- A Manopola B Griglia C Griglia di ingresso D Filtro

■ **PCH/PCA-P-GA(H)**

- 1 Aprire la griglia di ingresso.
 - 2 Tenere la manopola del filtro e sollevare poi il filtro in direzione della freccia. Per sostituire il filtro dopo averlo pulito, accertarsi di inserirlo in modo da farlo entrare completamente nel suo supporto.
- A Filtro B Griglia di ingresso C Manopola D Supporto

- (ES) **3. Mantenimiento y limpieza**
 (DK) **3. Vedligeholdelse og rengøring**
 (TR) **3. Bakım ve temizleme**
 (RU) **3. Уход и чистка**

- (PR) **3. Cuidados e limpeza**
 (GR) **3. Φροντίδα και καθάρισμα**
 (中) **3. 保养和清洁**

⚠ Cuidado:

- Antes de empezar la limpieza, apague la fuente de alimentación.
- Las unidades interiores están equipadas con un filtro que elimina el polvo del aire aspirado. Limpie el filtro usando los métodos indicados en las ilustraciones siguientes.

■ **PLH/PLA-P-AA(H)**

- 1 Tire del pomo de la rejilla de admisión en la dirección indicada por la flecha y la rejilla se abrirá.
- 2 Abra la rejilla de admisión.
- 3 Suelte la perilla del borde central de la rejilla de admisión y tire del filtro hacia delante para extraerlo.
 ④ Perilla ⑤ Rejilla ⑥ Rejilla de admisión ⑦ Filtro

■ **PCH/PCA-P-GA(H)**

- 1 Abra la rejilla de admisión.
- 2 Sujete la perilla del filtro y luego tire del filtro hacia arriba en la dirección de la flecha. Al colocar el filtro después de la limpieza, asegúrese de introducir el filtro lo suficiente hasta que encaje en el tope.
 ④ Filtro ⑤ Rejilla de admisión ⑥ Perilla ⑦ Tope

■ **PLH/PLA-P-AA(H)**

Fjernelse af indtagsgitter

- 1 Skub indtagsgitterets greb i pilens retning. Gitteret åbnes.
- 2 Afhængt hængslerne for at fjerne indtagsgitteret fra gitteret.

Fjernelse af filter

- 1 Åbn indtagsgitteret.
- 2 Udløs greb i midten af indtagsgitteret og træk filteret fremad for at fjerne det.
 ④ Greb ⑤ Gitter ⑥ Indtagsgitter ⑦ Filter

■ **PCH/PCA-P-GA(H)**

- 1 Åbn indtagsgitteret.
- 2 Hold filterets knop og træk filteret op og ud i pilens retning. Ved genindsættelse skal man sikre, at filteret går helt ned, indtil det sidder rigtigt mod stopperen.
 ④ Filter ⑤ Indtagsgitter ⑥ Knop ⑦ Stopper

⚠ Dikkat:

- Temizlemeye başlamadan önce, cihazı durdurun ve ana elektrik şalterini kapalı duruma getirin.
- İç ünitelere, emilen havayı tozdan arındırmak amacıyla bir filtre yerleştirilmiştir. Aşağıdaki resimlerde gösterilen yöntemlerle bu filtreleri temizleyin.

■ **PLH/PLA-P-AA(H)**

- 1 Giriş izgarasının topuzunu okla gösterilen yönde çekerseniz açılması gerekir.
- 2 Giriş izgarasını açın.
- 3 Giriş izgarasının orta kenarındaki topuzu serbest bırakın ve filtreyi öne doğru çekerek yerinden çıkarın.
 ④ Topuz ⑤ Giriş ⑥ Giriş Izgarası ⑦ Filtre

■ **PCH/PCA-P-GA(H)**

- 1 Giriş izgarasını açınız.
- 2 Filtenin üzerindeki topuzu tutup filtreyi ok yönünde çekiniz. Temizledikten sonra filtreyi yerine takarken takozu dayanıncaya kadar iyice içeriye itmeye dikkat ediniz.
 ④ Filtre ⑤ Giriş Izgarası ⑥ Topuz ⑦ Takoz

⚠ Осторожно:

- Прежде чем начать чистку, остановите работу прибора и отключите подачу электропитания.
- Внутренние приборы оборудованы фильтрами для удаления пыли из засасываемого воздуха. Прочищайте фильтры с помощью методов, обозначенных на рисунках ниже.

■ **PLH/PLA-P-AA(H)**

- 1 Потяните за круглую ручку на воздухозаборной решетке в направлении, указанном стрелкой; решетка должна открыться.
- 2 Откройте воздухозаборную решетку.
- 3 Освободите ручку на центральном ребре воздухозаборной решетки и потянув фильтр вперед, снимите его.
 ④ Ручка ⑤ Решетка ⑥ Воздухозаборная решетка ⑦ Фильтр

■ **PCH/PCA-P-GA(H)**

- 1 Откройте воздухозаборную решетку
- 2 Удерживайте ручку фильтра, затем потяните его вверх в направлении стрелки. При установке фильтра после чистки убедитесь, что он вставлен достаточно глубоко - до стопора.
 ④ Фильтр ⑤ Воздухозаборная решетка ⑥ Ручка ⑦ Стопор

⚠ Cuidado:

- Antes de iniciar a limpeza, pare a máquina e desligue a corrente.
- As unidades interiores estão equipadas com filtros para eliminar a poeira do ar aspirado. Limpe os filtros utilizando os métodos ilustrados nas figuras.

■ **PLH/PLA-P-AA(H)**

- 1 Puxe o botão da grelha de admissão na direção indicada pela seta e a grelha deverá abrir-se.
- 2 Abra a grelha de admissão.
- 3 Liberte o botão da extremidade central da grelha de admissão e puxe o filtro para a frente para o remover.
 ④ Botão ⑤ Grelha ⑥ Grelha de admissão ⑦ Filtro

■ **PCH/PCA-P-GA(H)**

- 1 Abra a grelha de admissão.
- 2 Segure o botão e puxe o filtro para cima na direção da seta. Ao repor o filtro após a limpeza, certifique-se de que o introduziu até ele tocar no batente.
 ④ Filtro ⑤ Grelha de admissão ⑥ Botão ⑦ Batente

⚠ Προσοχή:

- Πριν αρχίσετε τον καθαρισμό, σταματήστε τη λειτουργία και κλείστε το ρεύμα.
- Οι εσωτερικές μονάδες είναι εφοδιασμένες με φίλτρα για την αφαίρεση της σκόνης από τον εισερχόμενο αέρα. Καθαρίστε τα φίλτρα χρησιμοποιώντας τις μεθόδους που επιδεικνύονται στ' ακόλουθα σκίτσα.

■ **PLH/PLA-P-AA(H)**

- 1 Τραβήξτε το κουμπί στη γρίλια εισαγωγής προς την κατεύθυνση που δείχνει το βέλος και θα πρέπει να ανοίξει.
- 2 Ανοίξτε τη γρίλια εισαγωγής.
- 3 Αφήστε το κουμπί στην κεντρική γωνία της γρίλιας εισαγωγής και τραβήξτε το φίλτρο προς τα εμπρός για να το βγάλετε.
 ④ Προεξοχή Φίλτρου ⑤ Γρίλλιας ⑥ Γρίλλιας Εισαγωγής Αέρα ⑦ Φίλτρο

■ **PCH/PCA-P-GA(H)**

- 1 Ανοίξτε τις γρίλλιας εισαγωγής του αέρα.
- 2 Πιάστε το φίλτρο από την προεξοχή του και τραβήξτε το προς την κατεύθυνση που δείχνει το βέλος. Όταν ξαναβάζετε το φίλτρο στη θέση του μετά το καθάρισμα, βεβαιώστε ότι εισέρχεται μέχρι τον αναστολέα και εφαρμόζει καλά μέσα στην υποδοχή του.
 ④ Φίλτρο ⑤ Γρίλλιας Εισαγωγής Αέρα ⑥ Προεξοχή Φίλτρου ⑦ Αναστολέας

(F) 3. Entretien et nettoyage
(NL) 3. Onderhoud en schoonmaken

(E) 3. Care and cleaning
(D) 3. Pflege und Reinigung
(SD) 3. Skötsel och rengöring
(I) 3. Cura e pulizia

3

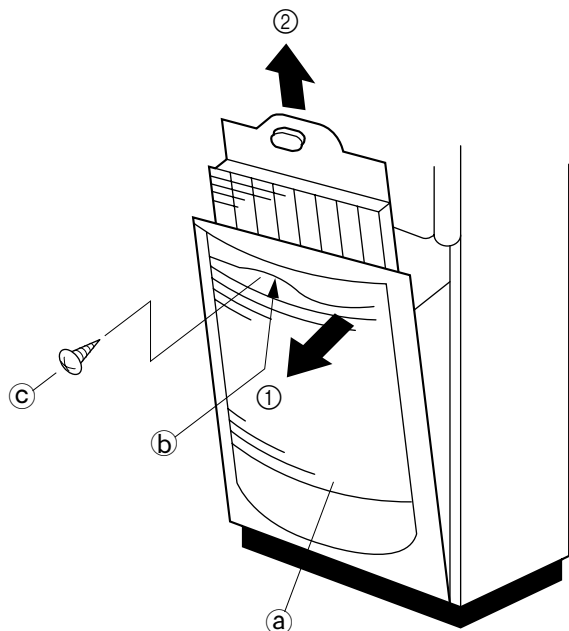

Retrait du filtre

- S'assurer que le climatiseur est arrêté.
 - Retirer la vis de la poignée de la grille d'aspiration.
 - La grille d'aspiration s'ouvre si vous tirez la poignée dans le sens de la flèche ①.
 - Le filtre est placé à l'intérieur de la grille d'aspiration et s'ouvre si vous le tirez dans le sens de la flèche ②.
- ① Grille d'aspiration
 ② Poignée
 ③ Vis

⚠ Précaution:

- Ne pas laisser sécher les filtres aux rayons directs du soleil ou à proximité d'une source de chaleur, comme par exemple un feu électrique: cela pourrait les détériorer.
- Ne pas laver les filtres dans de l'eau trop chaude (au-dessus de 50°C) car cela risquerait de les détériorer.
- S'assurer que les filtres à air sont toujours mis en place. Le fonctionnement de l'appareil sans filtre à air peut provoquer un mauvais fonctionnement du climatiseur.

Verwijderen van het filter

- Controleer of de airconditioning is uitgezet.
 - Verwijder de schroef uit het handvat van de gril van de luchtinlaat.
 - De gril van de luchtinlaat wordt geopend door het handvat in de richting van de pijl ① te trekken.
 - Het filter bevindt zich achter de gril van de luchtinlaat en kan worden verwijderd door dit in de richting van de pijl ② uit te trekken.
- ① Gril van de luchtinlaat
 ② Handvat
 ③ Schroef

⚠ Voorzichtig:

- Droog de filters niet in rechtstreeks zonlicht of met behulp van een warmtebron, zoals een elektrische haard; hierdoor kunnen ze kromtrekken.
- Was de filters niet in heet water (heter dan 50°C); hierdoor kunnen ze kromtrekken.
- Zorg ervoor dat de luchtfilters altijd zijn geïnstalleerd. Gebruik van het apparaat zonder luchtfilters kan storingen veroorzaken.

Filter removal

- Make sure the air conditioner is at a stop.
 - Remove the screw from the suction grille handle.
 - The suction grille is open if you pull the handle in arrow direction ①.
 - The filter is set inside the suction grille and is open if you pull it in arrow direction ②.
- ① Suction grille
 ② Handle
 ③ Screw

⚠ Caution:

- Do not dry the filters in direct sunlight or by using a heat source, such as an electric heater: this may warp them.
- Do not wash the filters in hot water (above 50°C), as this may warp them.
- Make sure that the air filters are always installed. Operating the unit without air filters can cause malfunction.

Filterausbau

- Vergewissern, daß die Klimaanlage ausgeschaltet ist.
 - Die Schraube vom Handgriff des Ansauggitters abnehmen.
 - Das Ansauggitter öffnet sich, wenn Sie den Handgriff in Pfeilrichtung ① ziehen.
 - Der Filter ist in das Ansauggitter eingesetzt und läßt sich durch Ziehen in Pfeilrichtung ② öffnen.
- ① Ansauggitter
 ② Handgriff
 ③ Schraube

⚠ Vorsicht:

- Trocknen Sie die Filter nicht in direktem Sonnenlicht oder mit einer Heizquelle, etwa einem Elektrogerät, da sie sich verziehen oder verbiegen können.
- Filter nicht in heißem Wasser (über 50°C) waschen, da sie sich verziehen oder verbiegen können.
- Vergewissern, daß sich stets Filter in der Anlage befinden. Betrieb der Anlage ohne Luftfilter kann Fehlfunktionen verursachen.

Att ta bort filtret

- Kontrollera att luftkonditioneringsaggregatet är avstängt.
 - Ta bort skruven från utsugningsgallrets handtag.
 - Utsugningsgallret öppnas om handtaget dras ut i pilens riktning ①.
 - Filtret är placerat bakom utsugningsgallret och öppnas om det dras ut i pilens riktning ②.
- ① Utsugningsgaller
 ② Handtag
 ③ Skruv

⚠ Försiktighet:

- Torka ej filtren i direkt solljus eller vid en värmekälla, t.ex en elektrisk brasa, det kan göra att de blir skeva.
- Tvätta ej filtren i hett vatten (över 50°C), det kan göra att de blir skeva.
- Se till att luftfiltren alltid är monterade. Om enheten drivs utan luftfilter kan det skada den.

Rimozione del filtro

- Accertarsi che il condizionatore d'aria sia all'arresto.
 - Rimuovere la vite dalla manopola della griglia di aspirazione.
 - La griglia di aspirazione si apre se la maniglia viene tirata in direzione della freccia ①.
 - Il filtro è situato all'interno della griglia di aspirazione e si apre se viene tirato in direzione della freccia ②.
- ① Griglia di aspirazione
 ② Manopola
 ③ Vite

⚠ Cautela:

- Non asciugare i filtri alla luce del sole o con una sorgente di calore, come un fornello elettrico, per non deformarli.
- Non lavare i filtri in acqua calda (sopra 50°C), per non deformarli.
- Accertarsi che i filtri dell'aria siano sempre installati. Far funzionare l'unità senza filtri può causare un malfunzionamento della stessa.

- (ES) **3. Mantenimiento y limpieza**
(DK) **3. Vedligeholdelse og rengøring**
(TR) **3. Bakım ve temizleme**

- (PR) **3. Cuidados e limpeza**
(GR) **3. Φροντίδα και καθαρίσµα**
(中) **3. 保养和清洁**

Extracción del filtro

- Asegúrese de que el aire acondicionado está parado.
- Saque el tornillo del asa de la parrilla de succión.
- La parrilla de succión se abrirá si estira del asa en la dirección de la flecha ①.
- El filtro está insertado en la parrilla de succión y se abrirá estirando en la dirección de la flecha ②.
 - Ⓐ Parrilla de succión
 - Ⓑ Asa
 - Ⓒ Tornillo

⚠ Cuidado:

- No seque los filtros colocándolos al sol o con una fuente de calor como el de una estufa eléctrica; podrían deformarse.
- No lave los filtros en agua caliente (más de 50°C) ya que se deformarían.
- Cerciórese de que los filtros están siempre instalados. El funcionamiento de la unidad sin filtros puede provocar un mal funcionamiento.

Fjernelse af filter

- Kontroller at airconditionenheden er slukket.
- Fjern skruen fra udsugningsristens håndtag.
- Udsugningsristen åbnes, hvis håndtaget trækkes ud i pilens retning ①.
- Filteret sidder bagved udsugningsristen. Hvis der trækkes i pilens retning ②, åbnes filteret.
 - Ⓐ Udsugningsrist
 - Ⓑ Håndtag
 - Ⓒ Skruen

⚠ Forsigtig:

- Filtrene må ikke tørres i direkte solbelysning eller ved brug af en varmekilde såsom et elektrisk varmelegeme; dette kan forårsage skævheder.
- Filtrene må ikke vaskes i varmt vand (over 50 °C), da dette kan forårsage skævheder.
- Sørg for, at luffiltrene altid er installeret. Betjening af enheden uden luffiltre kan forårsage funktionssvigt.

Filtrenin çıkarılması

- Klima cihazının çalışmadığından emin olunuz.
- Emme ızgarasının kolunun vidasını çıkarınız.
- Giriş ızgarasının kolunu ① ok yönünde çekerek açınız.
- Filtre giriş ızgarasının içindedir ve ② yönüne doğru çekerek filtreyi çıkarınız.
 - Ⓐ Giriş ızgarası
 - Ⓑ Kol
 - Ⓒ Vida

⚠ Dikkat:

- Filtreleri direkt güneş ışığı altında veya elektrik sobası gibi baska bir sıcaklık kaynağı ile kurutmayın. Sıcaklık filtreyi çarpıtabilir.
- Filtrelerin (50 °C'nin üzerinde) sıcak suda yıkanması çarpılmalarına yol açabilir.
- Hava filtrelerinin daima takili olmasına dikkat edin. Ünitenin hava filtreleri takılmadan çalıştırılması arızaya neden olabilir.

Remoção do filtro

- Certifique-se de que o sistema de ar condicionado não está a funcionar.
- Retire o parafuso da pega da grelha de admissão.
- A grelha de admissão abre-se se puxar pela pega na direção da seta ①.
- O filtro é colocado dentro da grelha de admissão e abre-se se o puxar na direção da seta ②.
 - Ⓐ Grelha de admissão
 - Ⓑ Pega
 - Ⓒ Parafuso

⚠ Cuidado:

- Não seque os filtros ao sol nem com uma fonte de calor, tal como um radiador eléctrico, pois isso pode deformá-los.
- Não lave os filtros com água quente (acima de 50°C); pode deformá-los.
- Assegure-se de que os filtros de ar estão bem instalados. Pôr o aparelho a trabalhar sem os filtros de ar pode causar mau funcionamento.

Αφαίρεση φίλτρου

- Βεβαιωθείτε ότι το κλιματιστικό είναι σταματημένο.
- Αφαιρέστε τη βίδα από τη χειρολαβή της γρίλιας αναρρόφησης.
- Η γρίλια αναρρόφησης ανοίγει τραβώντας τη χειρολαβή προς την κατεύθυνση του βέλους ①.
- Το φίλτρο βρίσκεται στο εσωτερικό της γρίλιας αναρρόφησης και ανοίγει εάν τραβήξετε προς την κατεύθυνση που δείχνει το βέλος ②.
 - Ⓐ Γρίλια αναρρόφησης
 - Ⓑ Χειρολαβή
 - Ⓒ Βίδα

⚠ Προσοχή:

- Μην στεγνώνετε τα φίλτρα σε χώρο με άμεσο ηλιακό φως ούτε χρησιμοποιώντας μία πηγή θερμότητας, όπως π.χ. έναν θερμαντήρα: αυτό μπορεί να τα φθείρει.
- Μην πλένετε τα φίλτρα με πολύ ζεστό νερό (άνω των 50 °C), γιατί αυτό μπορεί να τα φθείρει.
- Βεβαιωθείτε ότι τα φίλτρα αέρος είναι πάντα τοποθετημένα. Η λειτουργία της μονάδας χωρίς τα φίλτρα μπορεί να προκαλέσει ζημιά.

- (F) 3. Entretien et nettoyage
- (NL) 3. Onderhoud en schoonmaken

- (E) 3. Care and cleaning
- (D) 3. Pflege und Reinigung
- (SD) 3. Skötsel och rengöring
- (I) 3. Cura e pulizia

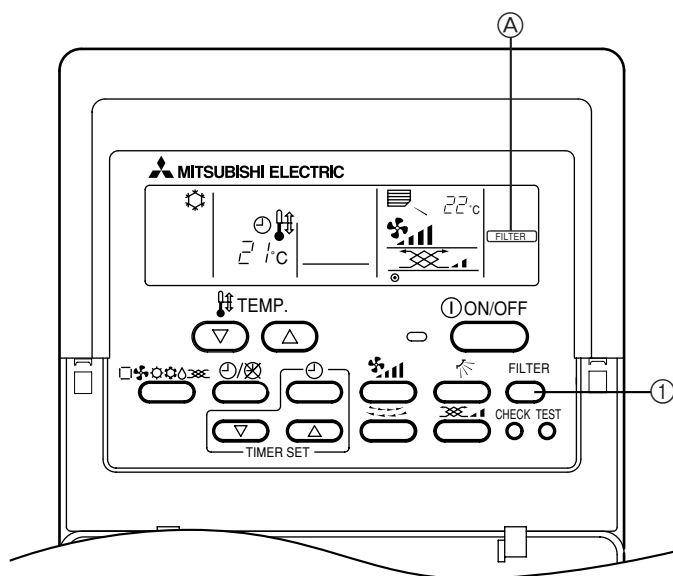

3.2. Entretien et nettoyage

Nettoyer le filtre

Lorsque le voyant (A) "FILTER" (FILTRE) clignote sur la télécommande pour vous alerter de la nécessité de nettoyer le filtre.

* Indication à suivre: dans l'environnement typique d'un bureau, le filtre longue durée doit être nettoyé toutes les 2.500 heures d'utilisation.

Pour arrêter le voyant FILTER de clignoter

- ① Appuyer sur le bouton FILTER deux fois après le nettoyage.
- ▶ Lorsque vous appuyez deux fois sur le bouton FILTER, le voyant (A) FILTER s'éteindra puis se remettra en marche.
- ▶ Le voyant FILTER vous fournit l'indication vous permettant de juger de la nécessité de nettoyer le filtre; de système prend en compte le nombre total d'heures d'utilisation dans des conditions d'air ambiant typiques. Selon les différents environnements d'utilisation, il sera nécessaire de le nettoyer plus ou moins fréquemment.

3.2. Onderhoud en reinigen

Het filter schoonmaken

Wanneer het (A) "FILTER"-controlelampje op de afstandsbediening flinkt, moet u het filter schoonmaken.

* Als richtlijn voor een normale kantooromgeving geldt dat het "long-life" filter elke 2.500 draaiuren schoongemaakt moet worden.

Stel het 'FILTER'-controlelampje weer in

- ① Druk tweemaal op de 'FILTER'-toets nadat u het filter hebt schoongemaakt.
- ▶ Als u tweemaal op de FILTER-toets drukt, gaat het 'FILTER'-controlelampje (A) uit en wordt opnieuw ingesteld.
- ▶ Het 'FILTER'-controlelampje geeft u een indicatie voor wanneer u het filter moet schoonmaken en is gebaseerd op het totaal aantal uren dat een apparaat normaal aanstaat in een typische kantooromgeving. Afhankelijk van de verschillende omstandigheden waarin een apparaat opereert, kan het zijn dat het vaker of minder vaak schoongemaakt moet worden.

3.2. Care and cleaning

Clean the filter

When the (A) "FILTER" indicator blinks on the remote controller to alert you to the necessity of cleaning of the filter.

* As a guideline for typical office environment, the long-life filter must be cleaned every 2,500 operating hours.

Reset the FILTER indicator

- ① Press the FILTER button twice after cleaning.
- ▶ When you press the FILTER button twice, the "FILTER" indicator (A) will be turned off and reset.
- ▶ The FILTER indicator provides you with a guideline for the necessity of filter cleaning based on total operating hours in typical indoor air conditions. Depending on different operating environments, more or less frequent cleaning may be necessary.

3.2. Pflege und Reinigung

Reinigung des Filters

Wenn die "FILTER"-Anzeige (A) auf der Fernbedienung blinkt, werden Sie darauf aufmerksam gemacht, daß der Filter gereinigt werden muß.

* Als Anhaltspunkt für typische Büroumgebungen gilt, daß der langlebige Filter etwa alle 2500 Betriebsstunden gereinigt werden muß.

'FILTER'-Anzeige wieder zurückstellen

- ① Nach dem Reinigen FILTER-Taste zweimal drücken.
- ▶ Wenn Sie die FILTER-Taste zweimal drücken, schaltet sich die 'FILTER'-Anzeige (A) aus und kehrt in die Grundeinstellung zurück.
- ▶ Die 'FILTER'-Anzeige gibt Ihnen einen Hinweis darauf, wenn Sie den Filter, unter Berücksichtigung der Gesamtbetriebsstunden unter typischen Innenraum-Betriebsbedingungen einer Klimaanlage reinigen müssen. Je nach Betriebsbedingung müssen Sie den Filter gegebenenfalls häufiger reinigen.

3.2. Skötsel och rengöring

Rengör filtret

När (A) "FILTER"-indikatorn blinkar på fjärrkontrollen för att meddela att filtret behöver rengöras.

* Som en vägledning behöver ett långtidsfilter i typisk kontorsmiljö rengöras var 2 500:e driftstimme.

Nollställ FILTER-indikatorn

- ① Tryck på FILTER två gånger efter rengöringen.
- ▶ Om du trycker in FILTER två gånger, stängs FILTER-indikatorn (A) av och nollställs.
- ▶ FILTER-indikatorn ger dig en vägledning angående behovet av filterrengöring baserat på totalt antal driftstimmar i typiska inomhusförhållanden. Beroende på olika driftsförhållanden kan filtret behöva rengöras oftare eller mer sällan.

3.2. Cura e pulizia

Pulizia del filtro

Quando la spia (A) del filtro del comando a distanza lampeggia, occorre procedere alla pulizia del filtro.

* In generale, un filtro a lunga durata in un impianto di condizionamento di un edificio di uffici deve essere pulito ogni 2.500 ore di funzionamento.

Ripristino della spia del filtro

- ① Premere due volte il tasto FILTER (FILTRO) dopo aver effettuato la pulizia del filtro.
- ▶ Quando il tasto FILTER viene premuto due volte, la spia (A) del filtro verrà spenta e ripristinata.
- ▶ La spia del filtro serve a indicare la necessità di pulire il filtro sulla base delle ore totali di funzionamento in condizioni operative normali. In funzione delle particolari condizioni operative è possibile, però, effettuare la pulizia del filtro con maggiore o minore frequenza.

- (ES) 3. Mantenimiento y limpieza**
- (DK) 3. Vedligeholdelse og rengøring**
- (TR) 3. Bakım ve temizleme**
- (RU) 3. Уход и чистка**

- (PR) 3. Cuidados e limpeza**
- (GR) 3. Φροντίδα και καθάρισμα**
- (中) 3. 保养和清洁**

3.2. Cuidados y limpieza

Limpe el filtro

Cuando parpadee en el visor del control remoto la indicación "FILTER" (filtro) , será señal de que hay que limpiar el filtro.

* Como directriz en un entorno típico de oficina, el filtro de larga duración deberá limpiarse cada 2.500 horas de funcionamiento.

Reinicie el indicador "FILTER"

- ① Después de la limpieza pulse dos veces el botón FILTER (filtro).
- ▶ **Al pulsar dos veces el botón FILTER, se apagará el indicador "FILTER"  y se reinicializará.**
- ▶ El indicador "FILTER" le proporciona una directriz para la limpieza del filtro basada en el total de horas de funcionamiento en condiciones típicas de interior. Según los diferentes entornos de funcionamiento en los que esté será necesaria una limpieza más o menos frecuente.

3.2. Pasning og rengøring

Rengøring af filteret

Når  'FILTER'-indikatoren blinker på fjernbetjeningen, trænger filteret til at blive renset.

* I et typisk kontormiljø er det almindeligt at rense langtidfilteret efter hver 2.500 timer.

Genindstil 'FILTER'-indikatoren

- ① Tryk på FILTER-knappen to gange efter rengøringen.
- ▶ **Når man trykker to gange på FILTER-knappen, slukkes 'FILTER'-indikatoren  og genindstilles.**
- ▶ 'FILTER'-indikatoren giver en rettesnor for god renholdelse af filteret, baseret på samlet brugstid i typiske indendørs forhold. Alt efter brugsmiljøet kan hyppigere eller mindre hyppige rengøring være nødvendig.

3.2. Bakım ve temizlik

Filtrenin temizlenmesi

Uzaktan kumanda ünitesindeki  "FILTER" göstergesi yanıp sönmeye başlayarak filtrenin temizlenmesi gerektiğini bildirir.

* Tipik bir büro ortamı için örnek olarak uzun ömürlü filtre her 2500 çalışma saatinden sonra temizlenmelidir.

"FILTER" göstergesini sıfırlayınız

- ① Temizledikten sonra FILTER düğmesine iki kere basınız.
- ▶ **FILTER düğmesine iki kere bastığınız zaman  "FILTRE" göstergesi söner ve sıfırlanır.**
- ▶ "FILTER" göstergesi, tipik bina içi ortamlarında toplam çalışma saati temelinde filtre temizleme gereği için bir kılavuz sağlar. Farklı çalışma ortamlarına bağlı olarak daha sık veya daha seyrek temizlemek gerekebilir.

3.2. Уход за прибором и его чистка

Необходимо очистить фильтр

Когда на пульте дистанционного управления появляется индикация  FILTER (ФИЛЬТР), предупреждая Вас о необходимости очистить фильтр.

* При эксплуатации кондиционера в типичном офисе можно руководствоваться следующим правилом - необходимо производить чистку фильтра каждые 2500 часов.

Необходимо произвести сброс индикации FILTER (ФИЛЬТР)

- ① Дважды нажмите кнопку FILTER (ФИЛЬТР) после чистки фильтра.
- ▶ **После того, как Вы дважды нажмете кнопку FILTER (ФИЛЬТР), индикация  FILTER (ФИЛЬТР) исчезнет с дисплея и произойдет ее сброс.**
- ▶ Индикация FILTER (ФИЛЬТР) предупреждает Вас о необходимости очистить фильтр исходя из общего количества отработанных часов в типичных температурных условиях внутри помещения. В зависимости от конкретных условий эксплуатации может потребоваться производить чистку фильтра чаще или реже.

3.2. Cuidados e limpeza

Limpe o filtro

Logo que o indicador  "FILTER" piscar no controlo remoto, para o alertar para a necessidade de limpeza.

* A título indicativo para um ambiente de escritório normal, o filtro de longa duração deve ser limpo de 2.500 em 2.500 horas de funcionamento.

Reponha o indicador "FILTER" em modo de espera

- ① Carregue duas vezes no botão FILTER após a limpeza.
- ▶ **Carregando duas vezes no botão FILTER, o indicador  "FILTER" desliga-se e repõe-se em modo de espera.**
- ▶ O indicador "FILTER" dá-lhe uma orientação para a necessidade de limpeza do filtro com base no número de horas de funcionamento em condições normais de ar no interior. Em função dos diferentes contextos de funcionamento, pode ser necessária uma limpeza mais ou menos frequente.

3.2. Φροντίδα και καθάρισμα

Καθάρισμα του φίλτρου

Όταν η ένδειξη  "FILTER" εμφανίζεται στην οθόνη του τηλεχειριστήριου και αναβοσβήνει ώστε να επισύρει την προσοχή σας για την ανάγκη να καθαρίσετε το φίλτρο.

* Ενδεικτικά, συνιστάται το καθάρισμα του φίλτρου μεγάλης διάρκειας κάθε 2.500 ώρες λειτουργίας της μονάδας, η οποία έχει εγκατασταθεί σε περιβάλλον ενός συνηθισμένου γραφείου.

Αποκατάσταση ή σήσιμο της ένδειξης "FILTER" από την οθόνη

- ① Πατήστε το κουμπί στο τηλεχειριστήριο με την ένδειξη "FILTER" δύο φορές μετά το καθάρισμα του φίλτρου.
- ▶ **Όταν πατήσετε το κουμπί στο τηλεχειριστήριο με την ένδειξη "FILTER" δύο φορές, η ένδειξη  στην οθόνη σβήνει.**
- ▶ Η ειδοποίηση για το καθάρισμα του φίλτρου "FILTER" που εμφανίζεται στην οθόνη είναι απλώς ενδεικτική και βασίζεται στο συνολικό αριθμό ωρών λειτουργίας της μονάδας σ'ένα συνηθισμένο περιβάλλον εσωτερικού χώρου. Ανάλογα επομένως με το περιβάλλον μέσα στο οποίο λειτουργεί ο μονάδα, ενδεχομένως να χρειάζεται το φίλτρο καθάρισμα σε συχνότερα ή σε αραιότερα χρονικά διαστήματα.



E 4. Troubleshooting

Before you call out a repair man, check the following table to see whether there is a simple solution to your problem.

[for wireless remote controller]

Problem	Solution	Problem	Solution
Unit does not operate at all.	Turn main power on. Then press the POWER ON/OFF button to turn the unit on.	Unit does not start immediately.	Wait until the unit restarts automatically. The compressor may hesitate resuming because a three-minute resume prevention circuit is incorporated in the outdoor unit for protection of the compressor.
	Wait until power is restored, then press the POWER ON/OFF button to turn the unit on.		

[for wired remote controller]

Problem	Solution	Problem	Solution
Unit does not cool or heat very well.	Clean the filter.	CENTRALLY CONTROLLED is displayed in the remote controller.	The start and stop functions of the remote controller are not available when the CENTRALLY CONTROLLED message is lit.
The unit stops operating before arriving at the set temperature in the heating mode.	Frost forms when the outdoor temperature is low and humidity is high. Wait for about 10 minutes for the frost to melt.	The start and stop functions are not available just after restarting the unit.	Wait about three minutes (operation has stopped to prevent damage to the air conditioner).
The airflow direction suddenly changes.	After one hour of cooling-mode operation with the airflow in a downward direction, the unit will automatically change to the "Horizontal airflow" mode.	"H0" is displayed in the remote controller.	An automatic startup test is being performed (will last for about two minutes).
	When the unit is in the heating or defrosting mode, it will automatically change to the "Horizontal airflow mode".	An error code is displayed in the remote controller.	A self-diagnostic function is being performed to preserve the air conditioner.
A white mist is expelled from the indoor unit.	This may occur just after the unit is turned on when a high level of humidity is present in the room.	The operating display of the wireless remote controller's receiver is flashing.	* Do not attempt to make repairs yourself. Turn the main switch off and contact the dealer from whom you bought the air conditioner. Provide him or her with the name of the unit and the information displayed in the remote controller.
The indicators of the remote controller do not light up when operated.	Turn on the power switch. "·" will be displayed.		

NOTE: After a power cut, the unit will not restart automatically. You will have to restart it by pressing the POWER - ON/OFF button on the remote controller.

If none of the above apply, turn the main switch off and contact the dealer from whom you bought the air-conditioner, telling him the model name and the nature of the problem. Do not try to fix the unit yourself.

In any of the following cases, turn off the main power switch and contact your local dealer for service:

- The operation lamp (on the main unit) flashes.
- The switches do not work properly.
- The circuit breaker trips frequently (or the fuse blows frequently).
- Water has accidentally been splashed into the unit.
- Water leaks from the unit.
- Something is accidentally dropped into the air-conditioner.
- An unusual noise is heard during operation.

Operating range

		Indoor air intake temperature	Outdoor air intake temperature
Cooling	Maximum	35 °C DB, 22.5 °C WB	46 °C DB
	Minimum	19 °C DB, 15 °C WB	-5 °C DB
Heating	Maximum	28 °C DB	24 °C DB, 18 °C WB
	Minimum	17 °C DB	-11 °C DB, -12 °C WB

The following do not indicate any malfunction:

Odours: smells such as tobacco or cosmetic odours may persist after they have been sucked into the unit.

Sound of liquid flowing inside indoor unit: this can occur during or after operation and is simply the sound of refrigerant being circulated inside the unit.

Ticking sound coming from indoor unit: this can occur when cooling or heating has just begun or has just stopped. It is caused by the indoor unit shrinking or expanding slightly due to the change in temperature.

The message "CENTRALLY CONTROLLED" appearing on the LCD panel: from time to time, this message may come up on the LCD panel. This does not indicate any malfunction.

Remote Controller Settings for Installing/Replacing Batteries and Restarting Operation (for wireless remote controller)

- Always press the reset button after installing or replacing batteries.
- The initial settings are used when installing or replacing batteries after which the settings for restarting are used.

	Initial Settings	Restarting		
Operating mode	Fan	Previous operating mode		
Temperature setting	—	Previous temperature setting		
Fan speed	High	Previous fan speed setting		
Airflow direction	Level	Operating mode	Cooling - Dry	Level
			Heating	Previous setting
			Fan	Level

NOTE: The refrigerant charged in the air conditioner is safe. Refrigerant normally does not leak, however, if refrigerant gas leaks indoors, and comes into contact with the fire of a fan heater, space heater, stove, etc., harmful substances will be generated.

Be sure to ask the service representative whether there is refrigerant leakage or not when repairs are carried out.

D 4. Fehlerbehebung

Bevor Sie sich an den Kundendienst wenden, prüfen Sie nachstehende Tabelle, um festzustellen, ob es eine einfache Lösung für Ihr Problem gibt.

[Für die schnurlose Fernbedienung]

Problem	Lösung	Problem	Lösung
Anlage arbeitet nicht.	Hauptschalter einschalten. Dann POWER ON/OFF(NETZSTROM EIN/AUS)-Taste drücken, um das Gerät einzuschalten. Warten bis wieder Netzstrom vorhanden ist, dann POWER ON/OFF (NETZSTROM EIN/AUS)-Taste drücken, um das Gerät einzuschalten.	Anlage läuft nicht sofort an.	Warten bis die Anlage selbsttätig wieder anläuft. Der Kompressor kann das Wiederanlaufen verzögern, weil sich zum Schutz des Kompressors in der Außenanlage ein drei-Minuten-Unterbrechungsstromkreis befindet.

[Für verdrahteter Fernbedienung]

Problem	Lösung	Problem	Lösung
Die Anlage kühlt oder heizt nicht richtig.	Reinigen Sie die Filter.	CENTRALLY CONTROLLED (Zentral gesteuert) wird auf der Fernbedienung angezeigt.	Die Funktionen "Start" und "Stopp" stehen auf der Fernbedienung nicht zur Verfügung, wenn die Meldung CENTRALLY CONTROLLED (Zentral gesteuert) aufleuchtet.
Die Anlage stoppt, bevor die in der Betriebsart Heizen eingestellte Temperatur erreicht ist.	Frost bildet sich, wenn die Außentemperatur niedrig und die Luftfeuchtigkeit hoch ist. Warten Sie für ungefähr 10 Minuten, damit der Frost abtauen kann.	Die Funktionen "Start" und "Stopp" stehen nicht nach dem erneuten Start der Anlage zur Verfügung.	Warten Sie für ungefähr drei Minuten (der Betrieb wird angehalten, um eine Beschädigung der Klimaanlage zu vermeiden).
Die Luftstromrichtung ändert sich plötzlich.	Nach einem einstündigen Betrieb in der Betriebsart Kühlen mit einem nach unten gerichteten Luftstrom ändert die Anlage automatisch zur Betriebsart "Horizontaler Luftstrom". Wenn sich die Anlage in der Betriebsart "Heizen" oder "Defrost" befindet, wird automatisch die Betriebsart "Horizontaler Luftstrom" eingestellt.	Die Fernbedienung zeigt "H0" an.	Ein automatischer Starttest wird durchgeführt (dieser dauert ungefähr zwei Minuten).
Die Innenanlage stößt einen weißen Nebel aus.	Dies kann direkt nach dem Einschalten der Anlage auftreten, wenn der Raum eine hohe Luftfeuchtigkeit aufweist.	Die Fernbedienung zeigt einen Fehlercode an. Die Betriebsanzeige des Empfängers der schnurlosen Fernbedienung blinkt.	Eine Selbstdiagnose-Funktion wird durchgeführt, um die Klimaanlage vor Schäden zu schützen. * Führen Sie Reparaturen niemals selbst durch. Schalten Sie die Netzstromversorgung aus und setzen Sie sich mit dem Händler in Verbindung, von dem Sie die Klimaanlage gekauft haben. Teilen Sie ihm den Namen der Anlage und die auf der Fernbedienung angezeigten Angaben mit.
Die Anzeigen auf der Fernbedienung leuchten nicht auf, wenn sie benutzt wird.	Schalten Sie den Netzstromtaste ein. "·" wird angezeigt.		

HINWEIS: Nach Stromausfall läuft die Anlage nicht automatisch wieder an. Sie müssen durch Drücken der POWER ON/OFF(NETZSTROM EIN/AUS)-Taste an der Fernbedienung die Anlage wieder anlassen.

Wenn keiner der oben beschriebenen Fälle zutrifft, schalten Sie den Hauptschalter aus und wenden sich an den Kundendienst des Händlers, von dem Sie die Klimaanlage gekauft haben, geben Sie die Modellbezeichnung an und beschreiben Sie das Problem. Versuchen Sie nicht, die Anlage selbst zu reparieren.

In allen folgenden Fällen Hauptschalter ausschalten und Ihren Händler um Kundendienst bitten:

- Die Betriebsanzeige (an der Anlage selbst) blinkt.
- Die Schalter arbeiten nicht einwandfrei.
- Trennschalter schaltet häufig aus (oder Sicherung brennt häufig durch).
- Wasser ist aus Versehen in die Anlage geraten.
- Die Anlage ist undicht, und es tritt Wasser aus.
- Ein Fremdkörper ist versehentlich in die Klimaanlage geraten.
- Während des Betriebs sind ungewöhnliche Geräusche zu hören.

Betriebsbereich

		Ansaugtemperatur der Luft innen	Ansaugtemperatur der Luft außen
Kühlung	Maximum	35 °C DB, 22,5 °C WB	46 °C DB
	Minimum	19 °C DB, 15 °C WB	-5 °C DB
Heizung	Maximum	28 °C DB	24 °C DB, 18 °C WB
	Minimum	17 °C DB	-11 °C DB, -12 °C WB

Folgendes deutet nicht auf Fehlfunktionen hin:

- Gerüche wie Tabakgeruch oder Kosmetikduft können abgegeben werden, nachdem sie von der Anlage angesaugt wurden.
- Geräusch von fließendem Wasser in der Innenanlage: Dies kann während oder nach dem Betrieb der Anlage auftreten und ist nur das Geräusch des in der Anlage umlaufenden Kühlmittels.
- Ein Ticken in der Innenanlage: Dies kann unmittelbar nach Beginn oder Ende des Kühl- oder Heizvorgangs auftreten. Es wird dadurch verursacht, daß die Innenanlage aufgrund der Temperaturänderung sich geringfügig zusammenzieht oder ausdehnt.
- Die Anzeige "CENTRALLY CONTROLLED" ("ZENTRAL GESTEUERT") erscheint in der LCD des Bedienungsfeldes: Diese Meldung erscheint von Zeit zu Zeit und zeigt keine Fehlfunktion an.

Einstellungen auf der Fernbedienung für das Einlegen bzw. Auswechseln der Batterien und das erneute Starten (für die schnurlose fernbedienung)

- Drücken Sie immer die Reset-Taste, nach dem Sie Batterien eingelegt oder ausgewechselt haben.
- Die Grundeinstellungen werden nach dem Einlegen oder dem Auswechseln der Batterien verwendet; danach werden die Einstellungen für das erneute Starten verwendet.

	Grundeinstellungen	Erneutes Starten		
Betriebsart	Gebläse	Vorherige Betriebsart		
Temperatureinstellung	-	Vorherige Temperatureinstellung		
Gebälseleistung	Hoch	Vorherige Einstellung der Gebläseleistung		
Luftstromrichtung	Stufe	Betriebsart	Kühlen - Trocken	Stufe
			Heizen	Vorherige Einstellung
			Gebälse	Stufe

HINWEIS: Das Kältemittel, das in die Klimaanlage eingefüllt wurde, ist sicher. Normalerweise tritt das Kältemittel nicht aus. Wenn allerdings Kältemittelgas in geschlossenen Räumen austritt und mit der offenen Flamme einer Gebläseheizung, einer Raumheizung, eines Ofens etc. in Berührung kommt, werden gesundheitsschädliche Substanzen erzeugt.

Achten Sie bitte darauf, den Kundendiensttechniker bei der Ausführung von Reparaturen zu fragen, ob Kältemittel austritt oder nicht.

F 4. Guide de dépannage

Avant de faire appel à un technicien pour les réparations, veuillez consulter le tableau suivant pour voir si votre problème ne peut pas être résolu très simplement.

[Pour la télécommande sans fil]

Problème	Remède	Problème	Remède
L'appareil ne fonctionne pas du tout.	Allumer l'interrupteur principal puis appuyer sur le bouton POWER ON/OFF pour allumer le climatiseur.	L'appareil ne se met pas en marche immédiatement.	Attendre que l'appareil se remette en marche automatiquement. Le compresseur peut hésiter à se remettre en fonctionnement car un circuit de prévention contre la remise en fonctionnement direct a été introduit dans l'appareil extérieur pour protéger ledit compresseur.
	Attendre que le courant se rétablisse puis appuyer sur le bouton POWER ON/OFF pour mettre l'appareil sous tension.		

[Pour la télécommande à fil]

Problème	Remède	Problème	Remède
L'appareil ne refroidit pas ou ne chauffe pas correctement.	Nettoyer le filtre.	L'indication CENTRALLY CONTROLLED (contrôle centralisé) s'affiche sur la télécommande.	Les fonctions de mise en marche/arrêt de la télécommande ne sont pas disponibles lorsque le message CENTRALLY CONTROLLED est allumé.
L'appareil s'arrête de fonctionner avant d'arriver à la température programmée en mode de chauffage.	Du givre se forme lorsque la température extérieure est basse et que le taux d'humidité est élevé. Attendre environ dix minutes que le givre fonde.	Les fonctions de mise en marche/arrêt ne sont pas disponibles juste après la mise en marche de l'appareil.	Attendre environ 3 minutes (le fonctionnement a été arrêté pour éviter tout dégât au climatiseur).
Le sens de la soufflerie change soudainement.	Après une heure de fonctionnement en mode de refroidissement avec la soufflerie dirigée vers le bas, l'appareil passe automatiquement au mode de "soufflerie horizontale".	"H0" s'affiche sur la télécommande.	Un test de démarrage automatique est en cours (il durera environ deux minutes).
	Lorsque l'appareil fonctionne en mode de chauffage ou de dégivrage, il passe automatiquement au "mode de soufflerie horizontale".	Un code d'erreur s'affiche sur la télécommande.	La fonction d'auto-diagnostic s'est activée pour préserver le climatiseur.
L'appareil intérieur dégage une buée blanche.	Cela peut se produire juste après la mise sous tension de l'appareil, lorsque le taux d'humidité de la pièce est très élevé.	L'affichage de fonctionnement du récepteur de la télécommande sans fil clignote.	* Ne jamais essayer d'effectuer soi-même les réparations. Eteindre l'interrupteur principal et contacter le revendeur qui vous a vendu le climatiseur. Vous devrez lui fournir le nom du modèle et les informations qui s'affichent sur la télécommande.
Les témoins de la télécommande ne s'allument pas.	Mettre l'appareil sous tension. " · " doit s'afficher.		

REMARQUE: Après une coupure de courant, l'appareil ne se remet pas en marche automatiquement. Vous devez le remettre en marche en appuyant sur le bouton POWER ON/OFF de la commande à distance.

Si aucune des situations reprises ci-dessus ne correspond à la vôtre, veuillez éteindre l'interrupteur principal et contacter le représentant qui vous a vendu le climatiseur, en lui communiquant le nom du modèle et la nature du problème. Ne jamais essayer de réparer l'appareil par vous-même.

Dans tous les cas suivants, veuillez éteindre l'interrupteur principal et contacter votre revendeur local pour une assistance technique:

- Le témoin de fonctionnement (de l'appareil principal) clignote.
- Lorsque les interrupteurs ne fonctionnent pas correctement.
- Lorsque le coupe-circuit s'active trop souvent (ou que le fusible saute fréquemment).
- Lorsque du liquide a accidentellement pénétré dans l'appareil.
- Lors de fuites d'eau provenant de l'appareil.
- Lorsqu'un corps étranger a accidentellement pénétré dans le climatiseur.
- Lorsqu'un bruit inhabituel se fait entendre pendant le fonctionnement de l'appareil.

Plage de fonctionnement

		Température de l'air capté à l'intérieur	Température de l'air capté à l'extérieur
Refroidissement	Maximum	35 °C DB, 22,5 °C WB	46 °C DB
	Minimum	19 °C DB, 15 °C WB	-5 °C DB
Chauffage	Maximum	28 °C DB	24 °C DB, 18 °C WB
	Minimum	17 °C DB	-11 °C DB, -12 °C WB

Les faits suivants n'indiquent pas un mauvais fonctionnement de l'appareil:

Une émanation d'odeurs: des odeurs comme celles du tabac ou de produits cosmétiques peuvent persister après leur aspiration dans l'appareil.

Le son de liquide s'écoulant au sein de l'appareil intérieur: ceci peut se produire pendant ou après une période de fonctionnement et il s'agit simplement du bruit du liquide réfrigérant qui circule au sein de l'appareil.

Un son de cliquetis provenant de l'appareil intérieur: ce phénomène peut se produire lorsque le refroidissement ou le chauffage vient d'être activé ou arrêté. Il est dû au léger resserrement ou à une certaine dilatation de l'appareil intérieur suite au changement de température.

Le message "CENTRALLY CONTROLLED" (contrôle central) apparaissant à l'écran: de temps en temps, il se peut que ce message s'affiche à l'écran LCD; il n'indique en aucun cas un mauvais fonctionnement de l'appareil.

Réglages de la télécommande pour la mise en place et le remplacement des piles ainsi que pour la remise en marche du système (pour la télécommande sans fil)

- Toujours appuyer sur la touche de réinitialisation "Reset" après la mise en place ou le remplacement des piles.
- Les réglages initiaux sont rappelés lors d'une remise en marche après l'installation ou le remplacement des piles.

	Réglages initiaux	Remise en marche		
Mode de fonctionnement	Ventilateur	Mode de fonctionnement précédent		
Température programmée	—	Température programmée précédemment		
Vitesse du ventilateur	Elevée	Réglage de vitesse de ventilation précédent		
Direction de l'air	Niveau	Mode de fonctionnement	Refroidissement - Déshumidification	Niveau
			Chauffage	Réglage précédent
			Ventilateur	Niveau

REMARQUE: Le réfrigérant chargé dans le climatiseur n'est pas dangereux. Il ne fuit normalement pas mais, si cela devait se produire à l'intérieur et que le réfrigérant devait entrer en contact avec un chauffage, un poêle, etc. il risque de dégager des substances nocives.

Toujours veiller à demander au représentant du service technique s'il y a eu des fuites de réfrigérant ou non lors de réparations éventuelles.

SD 4. Felsökning

Innan du tillkallar en reparatör bör följande tabel kontrolleras för att se om det eventuellt finns en enkel lösning på problemet.

[För fjärrkontroll]

Problem	Lösning	Problem	Lösning
Enheten fungerar inte alls.	Slå på huvudströmbrytaren. Tryck sedan på knappen POWER ON/OFF (PÅ/AV) för att slå på enheten. Vänta tills strömmen återställs, tryck sedan på knappen POWER ON/OFF (PÅ/AV) för att slå på enheten.	Enheten startar ej omedelbart.	Vänta tills enheten omstartas automatiskt. Kompressorn kan tveka eftersom den har en krets som förhindrar återupptagande inbyggd i utomhusenheten för att skydda kompressorn.

[För fast ansluten fjärrkontroll]

Problem	Lösning	Problem	Lösning
Enheten kylar eller värmer inte bra.	Rengör filtret.	CENTRALT STYRD visas på fjärrkontrollen.	Start- och stoppfunktionerna på fjärrkontrollen är inte tillgängliga när meddelandet CENTRALT STYRD visas.
Enheten stoppar driften innan den har kommit till den inställda temperaturen i uppvärmningsläge.	Frost bildas när utetemperaturen är låg och fuktigheten är hög. Vänta cirka 10 minuter tills frosten har smält.	Start- och stoppfunktionerna är inte tillgängliga alldeles efter återstart av enheten.	Vänta cirka tre minuter (driften har stoppats för att förhindra skada på luftkonditioneringsapparaten).
Luftflödets riktning ändras plötsligt.	Efter en timme i kylningsläge med luftflödet nedåtriktat ändras enheten automatiskt till driftläge "Horisontellt luftflöde". Om enheten är inställd för uppvärmning eller avfrostning kommer den automatiskt att slå om till "Horisontellt luftflöde".	"H0" visas på fjärrkontrollen.	En automatisk starttest genomförs. (Den tar cirka två minuter.)
En vit dimma avges från inomhusenheten.	Detta kan inträffa alldeles efter att enheten har slagits på, och när en hög fuktighetsnivå råder i rummet.	En felkod visas på fjärrkontrollen. Driftdisplayen på fjärrkontrollens mottagare blinkar.	En självdiagnosfunktion genomförs för att skydda luftkonditioneringsapparaten. * Försök inte genomföra reparationer själv. Stäng av huvudbrytaren och kontakta den återförsäljare som du köpte luftkonditioneringsapparaten av. Uppge namnet på enheten för honom eller henne och den information som visas på fjärrkontrollen.
Kontrolllamporna på fjärrkontrollen tänds inte när de aktiveras.	Stäng av strömbrytaren. Då visas "· ·".		

OBS: Efter ett strömavbrott omstartas inte enheten automatiskt. Du måste nollställa den genom att trycka på knappen POWER ON/OFF (PÅ/AV) på fjärrkontrollen.

Om inga av de ovanstående gäller bör huvudströmbrytaren stängas av och återförsäljaren från vilken du köpte luftkonditioneringsenheten kontaktas. Ange namnet på modellen och problemet. Försök ej att reparera enheten själv.

Om följande händer, stäng av huvudströmbrytaren och kontakta din lokala återförsäljare för service:

- Driftslampan (på huvudenheten) blinkar.
- Knapparna fungerar ej korrekt.
- Överspänningsskyddet utlöses ofta (eller om säkringen smälter ofta).
- Vatten har av misstag stänk på enheten.
- Vatten läcker ut ur enheten.
- Något har av misstag trillat in i luftkonditioneringen.
- Ovanliga ljud hörs när enheten är i drift.

Driftsområde

		Intagstemperatur, inomhusluft	Intagstemperatur, utomhusluft
Nedkylning	Maximum	35 °C DB, 22,5 °C WB	46 °C DB
	Minimum	19 °C DB, 15 °C WB	-5 °C DB
Uppvärmning	Maximum	28 °C DB	24 °C DB, 18 °C WB
	Minimum	17 °C DB	-11 °C DB, -12 °C WB

Följande indikerar ej ett fel:

Lukt: lukt från tobak eller kosmetika kan kvarstå efter det att de sugits in i enheten.

Ljud av vätska som flödar inuti enheten: Detta kan ske under eller efter drift och är endast ljudet av köldmedel som cirkulerar inuti enheten.

Tickande ljud inuti enheten: Detta kan ske när kylning eller uppvärmning just startat eller slutat. Det orsakas av att enheten krymper eller expanderar på grund av temperaturförändringen.

Meddelandet "CENTRALLY CONTROLLED" (CENTRALT STYRD) visas på LCD-panelen: Då och då kan detta meddelande visas på LCD-panelen, det anger ej ett fel.

Fjärrkontrollinställningar för Installation / Byte av batterier och Omstart (för fjärrkontroll)

- Tryck alltid på knappen Återställ (Reset) när du har installerat eller bytt batterier.
- Vid installation eller byte av batterier används de initiala inställningarna; efteråt används inställningarna för omstart.

	Initiala inställningar	Omstart	
Driftsstatus	Fläkt	Tidigare driftsstatus	
Ange temperatur	—	Tidigare temperaturangivelse	
Fläkthastighet	Hög	Tidigare inställning av fläkthastighet	
Luftflödets riktning	Nivå	Driftsstatus	Kylning - Torr
			Nivå
			Tidigare inställning
			Fläkt
			Nivå

OBS: Kylmedlet som används i luftkonditioneringen är säkert. Kylmedel läcker vanligtvis inte, om kylmedelsgas dock skulle läcka inomhus och kommer i kontakt med en värmefläkt, element, spis etc. kan skadliga substanser alstras.

Fråga alltid serviceteknikern om det finns kylmedelsläckor eller ej när reparationer utförs.

NL 4. Problemen en oplossingen

Controleer, voordat u een reparateur belt, de volgende tabel om te zien of er een eenvoudige oplossing voor uw probleem is.

[Voor de draadloze afstandsbediening]

Probleem	Oplossing	Probleem	Oplossing
Het apparaat werkt niet.	Schakel de netspanning in. Druk vervolgens op de POWER ON/OFF (AAN/UIT)-toets om het apparaat in te schakelen.	Het apparaat start niet onmiddellijk.	Wacht tot het apparaat automatisch opnieuw start. Het is mogelijk dat het even duurt voordat de compressor weer gaat werken, omdat er een wachttijd van 3 minuten is geprogrammeerd in het buitenapparaat ter bescherming van de compressor.
	Wacht tot de stroom weer hersteld is en druk vervolgens op de POWER ON/OFF (AAN/UIT)-toets om het apparaat in te schakelen.		

[Voor de snoer afstandsbediening]

Probleem	Oplossing	Probleem	Oplossing
Het apparaat koelt of verwarmt niet goed.	Maak het filter schoon.	Op het display van de afstandsbediening wordt "CENTRALLY CONTROLLED" (CENTRAAL BESTUURD) weergegeven.	De start- en stopfuncties van de afstandsbediening zijn niet beschikbaar wanneer het bericht "CENTRALLY CONTROLLED" wordt weergegeven.
Het apparaat houdt op voordat de ingestelde temperatuur in de verwarmingsstand wordt bereikt.	Is zet zich af op het apparaat wanneer de buitentemperatuur laag is en de vochtigheidsgraad hoog. Wacht circa 10 minuten zodat het ijs kan smelten.		
De blaasrichting verandert plotseling.	Nadat het apparaat een uur in de koelstand heeft gewerkt met de blaasrichting van de luchtstroom naar beneden, schakelt het apparaat automatisch over naar de stand "Horizontale luchtstroom".	De start- en stopfuncties van de afstandsbediening zijn niet beschikbaar onmiddellijk nadat het apparaat opnieuw is ingeschakeld.	Wacht ongeveer drie minuten (het apparaat is opgehouden om schade aan de airconditioner te voorkomen).
	Wanneer het apparaat in de verwarmings- of ontdooiingstand staat, schakelt het apparaat automatisch over naar de stand "Horizontale luchtstroom".	Het bericht "HO" wordt weergegeven op het display van de afstandsbediening.	Het apparaat voert een automatische opstartproef uit (deze duurt ongeveer twee minuten).
Het binnenapparaat stoot een witte nevel uit.	Dit kan optreden kort nadat het apparaat is ingeschakeld, wanneer de vochtigheidsgraad in de kamer hoog is.	Er wordt een foutcode weergegeven op het display van de afstandsbediening. Het bedieningsdisplay van de ontvanger van de draadloze afstandsbediening knippert.	Het apparaat voert een zelfdiagnosefunctie uit om de airconditioner te beschermen. * Probeer het apparaat niet zelf te repareren. Schakel de hoofdschakelaar uit en neem contact op met de dealer bij wie u de airconditioner heeft gekocht. Geef deze persoon de modelnaam van het apparaat en de informatie die wordt weergegeven op het display van de afstandsbediening.
De indicatielampjes van de afstandsbediening gaan niet branden wanneer deze wordt gebruikt.	Schakel de netspanning in. Op het display wordt " - " weergegeven.		

OPMERKING: Na een stroomonderbreking start het apparaat niet automatisch opnieuw. U moet hiervoor op de POWER ON/OFF (AAN/UIT)-toets op het bedieningspaneel drukken.

Als geen van bovenstaande oplossingen helpt, dient u de netschakelaar uit te schakelen en contact op te nemen met de zaak waar u de airconditioner gekocht heeft. Noem altijd het model en het soort probleem. Probeer het apparaat niet zelf te repareren.

In de volgende gevallen dient u de netschakelaar uit te schakelen en contact op te nemen met de plaatselijke dealer:

- Het indicatorlampje Operation (In werking) (op het hoofdapparaat) blinkt.
- De schakelaars werken niet goed.
- De stroomverbreker schiet vaak los (of de zekering springt regelmatig).
- Er is per ongeluk water in het apparaat gekomen.
- Er lekt water uit het apparaat.
- Er is per ongeluk iets in de airconditioner gevallen.
- Tijdens de werking klinkt een abnormaal geluid.

De volgende zaken wijzen niet op een storing:

Geur: geuren zoals van tabak of parfum blijven hangen, zelfs nadat ze in het apparaat zijn gezogen.

Geluid van vloeistof die binnen het binnenapparaat stroomt: dit kan tijdens of na de werking optreden en is gewoon het geluid van koelstof die binnenin het apparaat circuleert. Tikkend geluid in het binnenapparaat: dit kan te horen zijn wanneer het koelen of verwarmen net begonnen of gestopt is. Het wordt veroorzaakt doordat het binnenapparaat enigszins krimpt of uitzet als gevolg van de temperatuurwisseling.

Het bericht "CENTRALLY CONTROLLED" (CENTRAAL BESTUURD) verschijnt op het LCD-paneel: dit bericht kan nu en dan op het LCD-paneel verschijnen. Dit duidt niet op een storing.

Instellingen van de afstandsbediening voor het plaatsen/vervangen van batterijen en bediening hervatten (voor de draadloze afstandsbediening)

- Druk altijd op de reset-knop nadat batterijen zijn geplaatst of vervangen.
- Bij het plaatsen of vervangen van batterijen worden de oorspronkelijke instellingen gebruikt, waarna de instellingen voor opnieuw starten worden gebruikt.

	Oorspronkelijke instellingen	Opnieuw starten	
Gebruiksinstelling	Ventilator	Vorige gebruiksinstelling	
Temperatuurinstelling	—	Vorige temperatuurinstelling	
Ventilatorsnelheid	Hoog	Vorige ventilatorsnelheid	
Blaasrichting	Niveau	Gebruiksinstelling	Koelen - drogen
			Niveau
			Verwarmen
			Vorige instelling
			Niveau

OPMERKING: Het koelmiddel in de airconditioner is veilig. In normale omstandigheden lekt het koelmiddel niet. Mocht er binnenshuis toch koelgas lekken en in contact komen met het vuur van een kachel, fornuis, etc, komen er schadelijke stoffen vrij. Vraag aan de monteur of er koelgas is vrijgekomen tijdens een reparatie.

4. Ricerca dei guasti

Prima di chiamare un tecnico, fare riferimento alla seguente tabella per controllare se l'inconveniente può essere risolto in un modo più semplice.

[Per il regolatore a distanza senza fili]

Inconveniente	Soluzione	Inconveniente	Soluzione
L'unità non funziona.	Accendere l'interruttore di alimentazione principale. Premere poi il pulsante POWER ON/OFF per accendere l'unità. Attendere la riattivazione della corrente e premere poi il pulsante POWER ON/OFF per accendere l'unità.	L'unità non si avvia immediatamente.	Attendere che l'unità riprenda a funzionare automaticamente. Il compressore può esitare a riprendere il funzionamento in quanto la sezione esterna incorpora un circuito che, allo scopo di proteggere il compressore, impedisce la ripresa del funzionamento dell'unità.

[Per il regolatore a distanza con fili]

Inconveniente	Soluzione	Inconveniente	Soluzione
L'unità non raffredda o riscalda molto bene.	Pulire il filtro.	Viene visualizzato il messaggio CENTRALLY CONTROLLED (controllo centrale) nel regolatore a distanza.	Le funzioni di accensione e spegnimento del regolatore a distanza non sono disponibili quando viene visualizzato sul display il messaggio CENTRALLY CONTROLLED.
L'unità si arresta prima di arrivare alla temperatura impostata in modalità riscaldamento.	Si forma una brina quando la temperatura esterna è bassa e il tasso di umidità è elevato. Attendere per circa 10 minuti che la brina si scioglia.	Le funzioni di avvio e arresto non sono disponibili subito dopo aver riavviato l'unità.	Attendere tre minuti circa (il funzionamento si è interrotto per evitare danni al condizionatore).
La direzione del flusso d'aria cambia improvvisamente.	Dopo un'ora di funzionamento in modalità raffreddamento, con il flusso dell'aria verso il basso, l'unità cambierà automaticamente in "modalità flusso d'aria orizzontale". Quando l'unità è in modalità riscaldamento o sbrinamento, la stessa passerà automaticamente in "modalità flusso d'aria orizzontale".	Viene visualizzato il messaggio "H0" sul display del regolatore a distanza.	Viene effettuato un test di avviamento automatico (dura due minuti circa).
Dalla sezione interna esce una nebbiolina bianca.	Questo può succedere appena dopo l'accensione dell'unità, quando vi è nella stanza una forte umidità.	È stato visualizzato un codice di anomalia sul display del regolatore a distanza. Il display operativo del ricevitore a distanza lampeggia.	Viene effettuata un'autodiagnosi in modo da conservare il condizionatore in buone condizioni. * Non cercare di riparare da soli. Spegnerne l'interruttore di alimentazione principale e contattare il concessionario presso cui è stata acquistata l'unità. Indicare a quest'ultimo il nome del modello e comunicargli tutte le informazioni visualizzate sul display del regolatore a distanza.
Le spie del regolatore a distanza non si accendono quando vengono attivate le funzioni corrispondenti.	Accendere l'interruttore di alimentazione. Verrà visualizzato ". .".		

NOTA: Dopo un'interruzione di corrente, l'unità non riprenderà a funzionare automaticamente. Sarà possibile riavviarla premendo il pulsante POWER ON/OFF (ACCENSIONE/SPEGNIMENTO) del comando a distanza.

Se nessuna delle indicazioni fornite qui sopra consente la ripresa del funzionamento dell'unità, spegnere l'interruttore di alimentazione principale e contattare il distributore presso cui è stato effettuato l'acquisto. Comunicargli il nome del modello e la natura del problema. Non cercare di riparare l'unità da soli.

In uno qualsiasi dei casi seguenti, spegnere l'interruttore di alimentazione principale e contattare il distributore locale per ottenere assistenza:

- La spia di funzionamento (sull'unità principale) lampeggia.
- Gli interruttori non funzionano correttamente.
- L'interruttore di circuito scatta frequentemente (oppure il fusibile si brucia frequentemente).
- È stata spruzzata incidentalmente dell'acqua sull'unità.
- L'unità presenta delle perdite d'acqua.
- Un oggetto è incidentalmente caduto all'interno del condizionatore.
- Viene percepito un rumore anormale durante il funzionamento.

Campo di funzionamento

		Temp. entrata aria interna	Temp. entrata aria esterna
Raffreddamento	Max	35 °C DB, 22,5 °C WB	46 °C DB
	Min	19 °C DB, 15 °C WB	-5 °C DB
Riscaldamento	Max	28 °C DB	24 °C DB, 18 °C WB
	Min	17 °C DB	-11 °C DB, -12 °C WB

Ciò che segue non è un segno indicativo di un eventuale malfunzionamento dell'unità:

Odori: odori come quello del tabacco o di cosmetici possono persistere anche dopo che sono stati aspirati nell'unità.

Rumore di liquido che si muove all'interno della sezione interna: questo fatto può essere riscontrato durante o dopo il funzionamento, ed è semplicemente il rumore del refrigerante all'interno dell'unità.

Ticchettio proveniente dalla sezione interna: ciò può verificarsi immediatamente dopo l'inizio o l'arresto del raffreddamento o del riscaldamento, a seguito di un restringimento o di una dilatazione dell'unità causati da una variazione della temperatura.

Visualizzazione del messaggio "CENTRALLY CONTROLLED" (CONTROLLATO CENTRALMENTE) sul pannello LCD: è possibile che questo messaggio appaia ogni tanto sul pannello LCD. Questo non è assolutamente un segno indicativo di un malfunzionamento dell'unità.

Impostazioni del regolatore a distanza in occasione dell'installazione/sostituzione delle batterie e riavvio del funzionamento (per il regolatore a distanza senza fili)

- Premere sempre il tasto di ripristino dopo aver installato o sostituito le batterie.
- Le impostazioni iniziali sono usate al momento di installare o sostituire le batterie. Successivamente, vengono utilizzate le impostazioni per riavviare l'unità.

	Impostazioni iniziali	Riavvio		
Modalità di funzionamento	Ventilazione	Precedente modalità di funzionamento		
Impostazione della temperatura	—	Precedente impostazione della temperatura		
Velocità di ventilazione	Alta	Precedente impostazione di ventilazione		
Direzione flusso dell'aria	Livello	Modalità di funzionamento	Raffreddamento - Deumidificazione	Livello
			Riscaldamento	Precedente impostazione
			Ventilazione	Livello

NOTA: Il refrigerante caricato nel condizionatore è sicuro. Di solito, non vi sono perdite. Tuttavia, qualora vi siano delle perdite di refrigerante all'interno e questo venga a contatto con apparecchi di riscaldamento, fornelli, ecc., verranno generate delle sostanze pericolose. Chiedere quindi al tecnico, al momento della riparazione, di verificare la presenza di eventuali perdite di refrigerante.

ES 4. Localización de fallos

Antes de llamar al servicio técnico, compruebe la tabla siguiente para ver si hay alguna solución fácil a su problema.

[Para controlador remoto inalámbrico]

Problema	Solución	Problema	Solución
La unidad no funciona.	Active el interruptor principal y luego presione el botón POWER ON/OFF para encender la unidad.	La unidad no se pone inmediatamente en marcha.	Espere a que la unidad se ponga automáticamente en marcha. El compresor puede que espere antes de ponerse en marcha al tener incorporado un circuito de prevención de tres minutos en la unidad exterior para proteger el compresor.
	Espere a que vuelva la electricidad y pulse POWER ON/OFF para poner en marcha la unidad.		

[Para controlador remoto cableado]

Problema	Solución	Problema	Solución
La unidad no refrigera ni calienta muy bien.	Limpie el filtro.	Se visualiza en el controlador remoto la indicación CENTRALLY CONTROLLED (CONTROLADO CENTRALMENTE).	Las funciones de arranque y parada del controlador remoto no están disponibles cuando se enciende el mensaje CENTRALLY CONTROLLED.
La unidad detiene su funcionamiento antes de alcanzar la temperatura ajustada en el modo de calefacción.	Se forma escarcha cuando la temperatura exterior es baja y la humedad es elevada. Espere aproximadamente 10 minutos para que se derrita la escarcha.	Las funciones de arranque y parada del controlador remoto no están disponibles después del reenganche de la unidad.	Espere aproximadamente tres minutos (el funcionamiento se ha interrumpido para evitar una anomalía en el acondicionador de aire).
La dirección de la circulación del aire cambia repentinamente.	Una vez transcurrida una hora de funcionamiento en modo de refrigeración con la circulación del aire en dirección hacia abajo, la unidad cambiará automáticamente al modo "Horizontal airflow" (circulación de aire horizontal).	En el controlador remoto se visualiza la indicación "H0".	Se está realizando una prueba de arranque automático que durará aproximadamente dos minutos.
	Cuando la unidad está en el modo de calefacción o de descongelación, cambiará automáticamente al "modo de flujo de aire horizontal".	En el controlador remoto se visualiza un código de error. La pantalla de funcionamiento del receptor del controlador remoto inalámbrico está parpadeando.	Se está ejecutando una función de autodiagnóstico para preservar el acondicionador de aire. * No intente efectuar usted mismo las reparaciones. Apague el equipo y póngase en contacto con el concesionario en donde adquirió el acondicionador de aire y proporcione a la persona responsable el nombre de la unidad y la información que visualice en el controlador remoto.
La unidad interior expulsa un vaho blanco.	Esto puede producirse inmediatamente después de encenderse la unidad cuando existe un elevado nivel de humedad en la habitación.		
Los indicadores del controlador remoto no se encienden cuando se activa.	Encienda el equipo. Se visualizará el indicador " - ".		

NOTA: Tras un corte de fluido eléctrico, la unidad no se pondrá automáticamente en marcha. Deberá presionar el botón POWER ON/OFF en el controlador remoto.

Si ninguno de los fallos descritos arriba se aplica a su problema, desconecte el interruptor principal y llame al distribuidor al que adquirió el aparato de aire acondicionado; dígame el modelo y la naturaleza del problema. No intente reparar usted mismo la unidad.

En cualquiera de los casos siguientes desconecte el interruptor principal y contacte con su distribuidor local para servicio técnico:

- La luz de funcionamiento (de la unidad principal) parpadea.
- Los conmutadores no funcionan correctamente.
- El diferencial salta con frecuencia (o saltan los fusibles con frecuencia).
- Se ha vertido accidentalmente agua en la unidad.
- Pérdidas de agua en la unidad.
- Algo ha entrado accidentalmente en la unidad.
- Se escucha un ruido inusual durante el funcionamiento.

Lo siguiente no supone un funcionamiento incorrecto:

- Olores: Los olores como tabaco o cosméticos pueden perdurar tras haber sido absorbidos por la unidad.
- Ruido de líquido dentro de la unidad interior: Esto puede suceder durante o después del funcionamiento y no es más que el refrigerante que circula dentro de la unidad.
- Ruido de "clicks" en la unidad interior: Esto puede suceder cuando acaba de empezar o de acabar el proceso de enfriado o calentamiento. El ruido lo causa la ligera expansión y contracción por los cambios de temperatura en la unidad.
- El mensaje "CENTRALLY CONTROLLED" en el display LCD: De vez en cuando puede aparecer este mensaje. No indica mal funcionamiento.

Ajustes del Mando a Distancia para insertar/cambiar las pilas y reiniciar el funcionamiento (para controlador remoto inalámbrico)

- Presione siempre el botón Reset tras insertar o cambiar las pilas.
- Los ajustes iniciales se utilizan al insertar o cambiar las pilas, tras lo cual se utilizan los ajustes para el reinicio.

	Ajustes iniciales	Reinicio		
Modo de funcionamiento	Ventilador	Modo de funcionamiento anterior		
Ajuste de temperatura	—	Ajuste de temperatura anterior		
Velocidad del ventilador	Alta	Ajuste anterior de velocidad del ventilador		
Dirección del flujo del aire	Nivel	Modo de funcionamiento	Enfriado - Secado	Nivel
			Calefacción	Ajuste previo
			Ventilador	Nivel

NOTA: El refrigerante cargado en el acondicionador de aire es seguro. Normalmente este refrigerante no gotea; no obstante, si el gas refrigerante tiene fugas en un espacio interior y entra en contacto con una llama proveniente del calentador de un ventilador, de un calentador de habitaciones, de una estufa, etc., se generarán sustancias nocivas.

Asegúrese de consultar con su representante de mantenimiento si existe alguna fuga de refrigerante cuando se realicen las reparaciones del aparato.

PR 4. Avarias

Antes de chamar um técnico, verifique os pontos que seguem para ver se encontra uma solução simples ao seu problema.

[Para controlo remoto sem fio]

Problema	Solução	Problema	Solução
A unidade não funciona por completo.	Ligue a alimentação. Depois, carregue no botão POWER ON/OFF para ligar o aparelho. Aguarde que a corrente seja restabelecida. Depois, carregue no botão POWER ON/OFF para ligar o aparelho.	O aparelho não arranca imediatamente.	Aguarde que o aparelho recomece a funcionar automaticamente. O compressor pode não retomar o funcionamento porque o circuito de prevenção de retoma de três minutos está incorporado na unidade exterior para protecção do compressor.

[Para controlo remoto ligado]

Problema	Solução	Problema	Solução
A unidade não arrefece ou aquece muito bem.	Limpe o filtro.	Surge no controlo remoto CENTRALLY CONTROLLED (CONTROLADO CENTRALMENTE).	As funções de arranque e paragem do controlo remoto não estão disponíveis quando a mensagem CENTRALLY CONTROLLED (CONTROLADO CENTRALMENTE) estiver acesa.
A unidade pára de funcionar antes de atingir a temperatura definida no modo de aquecimento.	Forma-se gelo quando a temperatura exterior é baixa e a humidade alta. Aguarde cerca de 10 minutos para que o gelo derreta.	As funções de arranque e paragem não estão disponíveis logo após o reinício da unidade.	Aguarde cerca de três minutos (o funcionamento foi interrompido para evitar danos na unidade de ar condicionado).
A direcção do fluxo de ar muda repentinamente.	Após uma hora de funcionamento no modo de arrefecimento com o fluxo de ar dirigido para baixo, a unidade mudará automaticamente para o modo de "Fluxo de ar horizontal".	Aparece "H0" no controlo remoto.	Está a ser efectuado um teste de arranque automático (durará cerca de dois minutos).
	Quando a unidade está no modo de aquecimento ou de descongelação, passará automaticamente para o modo de "Fluxo de ar horizontal".	É exibido um código de erro no controlo remoto. O mostrador de funcionamento do receptor do controlo remoto sem fio está intermitente.	Está a ser efectuado um auto-diagnóstico para preservar a unidade de ar condicionado. * Não tente fazer reparações. Desligue o interruptor principal e contacte o fornecedor a quem comprou a unidade de ar condicionado. Forneça-lhe o nome da unidade e as informações exibidas no controlo remoto.
É expelida uma névoa branca da unidade interior.	Isto pode ocorrer logo após a unidade ser ligada ou quando existe um alto nível de humidade presente na divisão.		
Os indicadores do controlo remoto não se acendem quando accionados.	Ligue o interruptor de alimentação. Surgirá "·".		

NOTA: Após um corte de corrente, o aparelho não recomeça automaticamente a funcionar. É necessário voltar a ligá-lo, carregando no botão POWER ON/OFF do controlador remoto.

Se nada do que precede der resultado, desligue o interruptor principal e contacte o concessionário onde comprou o aparelho de ar condicionado, indicando-lhe o modelo e a natureza do problema. Não tente reparar o aparelho você mesmo.

Em qualquer dos seguintes casos, desligue o interruptor principal e peça assistência ao seu distribuidor local:

- A lâmpada de operação (na unidade principal) está a piscar.
- Os interruptores não funcionam correctamente.
- O disjuntor de circuito dispara frequentemente (ou o fusível queima-se frequentemente).
- Entraram acidentalmente borrifos de água no aparelho.
- Há fugas de água no aparelho.
- Caiu algo acidentalmente dentro do aparelho de ar condicionado.
- Ouve-se um ruído estranho durante o funcionamento.

Gama de funcionamento

		Temperatura de admissão de ar da unidade interior	Temperatura de admissão de ar da unidade exterior
Arrefecimento	Máximo	35 °C DB, 22,5 °C WB	46 °C DB
	Mínimo	19 °C DB, 15 °C WB	-5 °C DB
Aquecimento	Máximo	28 °C DB	24 °C DB, 18 °C WB
	Mínimo	17 °C DB	-11 °C DB, -12 °C WB

O que segue não indica qualquer mau funcionamento:

Cheiros: cheiros como o do tabaco ou de cosméticos podem persistir depois de o aparelho os ter aspirado.
Som de líquido correndo na unidade interior: isto acontece durante ou após o funcionamento e é simplesmente o som do refrigerante que circula no interior do aparelho.
Ligeiro som proveniente da unidade interior: isto pode ocorrer exactamente no início ou no fim do arrefecimento ou do aquecimento. É causado pela contracção ou expansão da unidade interior devida à mudança de temperatura.
A mensagem "CONTROLADO CENTRALMENTE" aparece no painel LCD: de tempos a tempos, esta mensagem pode surgir no painel LCD sem que isso indique qualquer mau funcionamento.

Definições do controlo remoto para instalar/substituir pilhas e reiniciar o funcionamento (para controlo remoto sem fio)

- Prima sempre no botão de reinício depois de instalar ou substituir pilhas.
- As definições iniciais são usadas quando se instala ou substitui pilhas após o que são utilizadas as definições para reiniciar.

	Definições iniciais	Reinício	
Modo de funcionamento	Ventoinha	Modo de funcionamento anterior	
Definição da temperatura	—	Definição anterior da temperatura	
Velocidade da ventoinha	Elevada	Definição anterior da velocidade da ventoinha	
Direcção do fluxo de ar	Nível	Modo de funcionamento	Arrefecimento - Desumidificação
			Nível
			Aquecimento
		Ventoinha	Definição anterior
			Nível

NOTA: O refrigerante carregado no aparelho de ar condicionado é seguro. Normalmente, o refrigerante não sai, no entanto, se o gás do refrigerante sair para o interior da casa e entrar em contacto com o fogo ou com o aquecedor de ventoinha, aquecedor doméstico, forno, etc., serão geradas substâncias prejudiciais.

Certifique-se de que pede aos representantes de assistência para ver se há ou não fugas de refrigerante quando são efectuadas reparações.

DK 4. Fejlfinding

Før De tilkalder en reparatør, kan De rådføre Dem med følgende tabel, for at se om der er en enkel løsning på Deres problem.

[for trådløs fjernstyring]

Problem	Løsning	Problem	Løsning
Enheden fungerer overhovedet ikke.	Tænd på hovedafbryderen. Tryk derefter på knappen POWER ON/OFF (tænd/sluk) for at tænde for enheden.	Enheden starter ikke med det samme.	Vent indtil enheden automatisk starter igen. Kompressoren kan tøve med at gå i gang igen, fordi der for at beskytte kompressoren er indbygget et kredsløb i den udendørs enhed, for at forhindre at denne går i gang igen indenfor tre minutter.
	Vent til strømmen er genoprettet, tryk derefter på knappen POWER ON/OFF (tænd/sluk) for at tænde for enheden.		

[for kabelbetjent fjernstyring]

Problem	Løsning	Problem	Løsning
Enheden hverken afkøler eller opvarmer særligt effektivt.	Rengør filteret.	CENTRALLY CONTROLLED (centralt styret) vises i fjernstyringens display.	Fjernstyringens start- og stopfunktioner er ikke tilgængelige, når CENTRALLY CONTROLLED lyser.
Enheden holder op med at fungere, før den indstillede temperatur i opvarmingsstilstand er nået.	Der dannes rimfrost, når temperaturen udenfor er lav og luftfugtigheden høj. Vent ca. 10 minutter til rimfrosten smelter.	Stop- og startfunktionerne er ikke tilgængelige lige efter genstart af enheden.	Vent ca. 3 minutter (driften er blevet afbrudt for at undgå skade på airconditionenheden).
Luftstrømmen ændrer pludselig retning.	Efter en times drift i afkølingstilstand med luftstrømmen nedadrettet, skifter enheden automatisk til vandret luftstrøm.	Der vises "H0" i fjernstyringens display.	En automatisk opstartstest udføres (den varer ca. 2 minutter).
	Når enheden er i opvarmingsstilstand, skifter den automatisk til vandret luftstrøm.	En fejlkode vises i fjernstyringens display. Displayet på den trådløse fjernstyringsenheds modtager blinker.	En selvdiagnoseringsstest udføres for at beskytte airconditionenheden. * Forsøg ikke at udføre reparationer selv. Sluk på hovedafbryderen, og kontakt den forhandler, De købte airconditionenheden hos. Oplys enhedens modelnummer og den information, der vises i fjernstyringens display.
Indendørsenheden udsender en hvid tåge.	Dette kan ske lige efter, at der er blevet tændt for enheden, og luftfugtigheden i lokalet er høj.		
Fjernstyringens indikatorer lyser ikke, når der trykkes på knapperne.	Tryk på kontakten. "· ·" vises i displayet.		

BEMÆRKNING: Efter en strømafbrydelse starter enheden ikke igen automatisk. De bliver nødt til at starte den igen ved at trykke på knappen POWER ON/OFF (tænd/sluk) på fjernstyringen.

Hvis intet af det ovenstående virker, sluk på hovedafbryderen og kontakt den forhandler, De købte aircondition-anlægget fra, idet De angiver modelnavnet og problemet. Prøv ikke at løse problemet selv.

I et hvilket som helst af disse tilfælde skal De slukke for hovedafbryderen og kontakte Deres lokale forhandler for service:

- Betjeningsindikatoren (på hovedenheden) blinker.
- Kontakterne virker ikke korrekt.
- Afbryderen udløses ofte (eller sikringerne går ofte).
- Der er utilsigtet komme vand ind i enheden.
- Enheden lækker vand.
- Der er utilsigtet faldet noget ind i aircondition-anlægget.
- Der høres usædvanlige lyde under drift.

Arbejdsområde

		Indendørs luftindgangs-temperatur	Udendørs luftindgangs-temperatur
Afkøling	Maksimum	35 °C DB, 22,5 °C WB	46 °C DB
	Minimum	19 °C DB, 15 °C WB	-5 °C DB
Opvarmning	Maksimum	28 °C DB	24 °C DB, 18 °C WB
	Minimum	17 °C DB	-11 °C DB, -12 °C WB

Følgende indikerer ikke funktionssvigt:

Lugte: lugte såsom tobaks- eller parfamelugte kan afgives efter de er blevet suget ind i enheden.

Lyden af væske, der flyder indeni den indendørs enhed: dette kan forekomme under eller efter drift og er simpelthen lyden af kølemiddel, der cirkulerer indeni enheden.

Tikkende lyd, der kommer fra den indendørs enhed: dette kan forekomme, når afkøling eller opvarmning netop er begyndt eller afsluttet. Det er forårsaget af, at den indendørs enhed skrumpet eller udvider sig en anelse på grund af temperaturændringer.

Meddelelsen "CENTRALLY CONTROLLED" (centralt styret) fremkommer på LCD panelet: fra tid til anden kan denne meddelelse fremkomme på LCD panelet. Dette angiver ikke noget funktionssvigt.

Fjernstyringens indstillinger til isætning/udskiftning af batterier og genstart af drift (trådløs fjernstyring)

- Tryk altid på reset-knappen efter isætning/udskiftning af batterier.
- De oprindelige indstillinger bruges ved isætning/udskiftning af batterier, efter hvilket indstillingerne for genstart bruges.

	Opr. indstillinger	Genstart		
Driftstilstand	Ventilator	Førrige driftstilstand		
Temp. indstilling	—	Førrige temp. indstilling		
Vent. hastighed	Høj	Førrige indstilling for vent. hastighed		
Luftstrømsretning	Vandret	Driftstilstand	Afkølig - tørring	Vandret
			Opvarmning	Førrige indstilling
			Ventilator	Vandret

BEMÆRKNING: Kølemidlet i klimaanlægget udgør ikke en risiko. Normalt lækker kølemiddel ikke, men hvis kølemiddel lækker indendørs og kommer i kontakt med kraftig varme fra et varmeapparat, en brændeovn el. lign., kan der opstå farlige gasarter.

Spørg servicerepræsentanten om der forekommer kølemiddellækage, når der foretages reparationer.

GR 4. Εντοπισμός βλαβών

Πριν καλέσετε κάποιο ειδικό για επισκευή της μονάδας, ελέγξτε από τον πιο κάτω πίνακα για να διαπιστώσετε εάν υπάρχει απλή λύση στο πρόβλημά σας.

[για ασυρματο τηλεχειριστήριο]

Πρόβλημα	Λύση	Πρόβλημα	Λύση
Η μονάδα δεν λειτουργεί καθόλου.	Ανοίξτε τον ηλεκτρικό διακόπτη. Μετά πατήστε το κουμπί με την ένδειξη POWER ON/OFF (διακόπτης λειτουργίας) για ν'ανοίξει η μονάδα. Περιμένετε μέχρις ότου επανέλθει το ρεύμα, μετά πατήστε το κουμπί με την ένδειξη POWER ON/OFF (διακόπτης λειτουργίας) για ν'ανοίξει η μονάδα.	Η μονάδα δεν ξεκινά αμέσως.	Περιμένετε μέχρις ότου ξαναρχίσει η μονάδα αυτόματα. Ο συμπιεστής ενδέχεται να διστάζει ν'αρχίσει πάλι τη λειτουργία του επειδή, για την προστασία του συμπιεστή, στην εξωτερική μονάδα έχει ενσωματωθεί μηχανισμός που παρεμποδίζει την επαναλειτουργία του συμπιεστή για τρία λεπτά.

[για ενσύρματο τηλεχειριστήριο]

Πρόβλημα	Λύση	Πρόβλημα	Λύση
Η μονάδα δεν θερμαίνει ούτε ψύχει πολύ καλά.	Καθαρίστε το φίλτρο.	Στο τηλεχειριστήριο εμφανίζεται η ένδειξη CENTRALLY CONTROLLED (Κεντρικά ελεγχόμενο).	Όταν εμφανίζεται το μήνυμα CENTRALLY CONTROLLED (Κεντρικά ελεγχόμενο) οι λειτουργίες έναρξης και διακοπής λειτουργίας δεν είναι διαθέσιμες.
Η μονάδα σταματά πριν φτάσει στην επιλεγμένη θερμοκρασία της λειτουργίας θέρμανσης.	Όταν η εξωτερική θερμοκρασία είναι χαμηλή και η υγρασία υψηλή, δημιουργείται πάγος. Περιμένετε περίπου 10 λεπτά για να λιώσει ο πάγος.	Αμέσως μετά το άναμμα της μονάδας οι λειτουργίες έναρξης και διακοπής λειτουργίας δεν είναι διαθέσιμες.	Περιμένετε περίπου τρία λεπτά (η λειτουργία έχει διακοπεί για να προληφθεί ζημιά στο κλιματιστικό).
Η κατεύθυνση ροής του αέρα αλλάζει απότομα.	Μετά από μια ώρα λειτουργίας στην ψύξη με την κατεύθυνση ροής του αέρα προς τα κάτω, η μονάδα αλλάζει αυτόματα στην "Οριζόντια κατεύθυνση ροής". Όταν η μονάδα βρίσκεται στη λειτουργία θέρμανσης ή απόψυξης, αυτόματα θα αλλάξει στην "Οριζόντια κατεύθυνση ροής".	Στο τηλεχειριστήριο εμφανίζεται η ένδειξη "H0".	Εκτελείται ένα αυτόματο τεστ έναρξης λειτουργίας (θα διαρκέσει περίπου δύο λεπτά).
Λευκή ομίχλη βγαίνει από την εσωτερική μονάδα.	Αυτό μπορεί να συμβεί κατά την έναρξη λειτουργίας της μονάδας εάν στο χώρο υπάρχει υψηλό ποσοστό υγρασίας.	Στο τηλεχειριστήριο εμφανίζεται ένας κωδικός σφάλματος. Αναβοσβήνει η οθόνη λειτουργίας του δέκτη του τηλεχειριστηρίου.	Έχει ενεργοποιηθεί μία αυτοδιαγνωστική λειτουργία για την προστασία του κλιματιστικού. * Μην προσπαθείτε να κάνετε επισκευή μόνοι σας. Κλείστε τον κεντρικό διακόπτη και επικοινωνήστε με τον αντιπρόσωπο από τον οποίο αγοράσατε το κλιματιστικό παρέχοντας το όνομα της μονάδας και τις πληροφορίες που εμφανίζονται στο τηλεχειριστήριο.
Οι ενδεικτικές λυχνίες του τηλεχειριστηρίου δεν ανάβουν όταν αυτό λειτουργεί.	Ανοίξτε το διακόπτη τροφοδοσίας. Θα εμφανιστεί η ένδειξη "· ·".		

ΣΗΜΕΙΩΣΗ: Μετά από διακοπή του ηλεκτρικού ρεύματος, η μονάδα δεν ξαναρχίζει αυτόματα. Πρέπει να τη θέσετε σε λειτουργία πατώντας το κουμπί με την ένδειξη POWER ON/OFF (διακόπτης λειτουργίας) στο τηλεχειριστήριο.

Εάν καμία από τις ενέργειες που σας προτείνουμε στον πίνακα πιο πάνω δεν έχει αποκαταστήσει τη βλάβη στη συσκευή σας, κλείστε τον ηλεκτρικό διακόπτη και επικοινωνήστε με το κατάστημα που αγοράσατε τη συσκευή, τους οποίους να ενημερώσετε για το μοντέλο που έχετε και τη φύση του προβλήματος. Μην επιχειρήσετε να επιδιορθώσετε τη μονάδα οι ίδιοι.

Σε κάθε μία από τις πιο κάτω περιπτώσεις, κλείστε τον ηλεκτρικό διακόπτη και επικοινωνήστε με τον αντιπρόσωπο της περιοχής σας για επισκευή:

- Η λυχνία λειτουργίας (στην κεντρική μονάδα) αναβοσβήνει.
- Οι διακόπτες δεν λειτουργούν κανονικά.
- Ο διακόπτης του κυκλώματος ενεργοποιείται συχνά (ή η ασφάλεια καίγεται συχνά).
- Νερό έχει μπει τυχαία μέσα στη μονάδα.
- Υπάρχει διαρροή από τη μονάδα.
- Κάτι έπεσε τυχαία μέσα στη μονάδα.
- Στη διάρκεια λειτουργίας της μονάδας ακούγεται ασυνήθιστος θόρυβος.

Τα πιο κάτω δεν δείχνουν ελαττωματική λειτουργία της μονάδας:

Οσμές: μυρωδιές όπως αυτές από το κάπνισμα ή από καλλυντικά ενδεχομένως να επιμένουν μετά την απορρόφησή τους μέσα στη μονάδα.
Ο ήχος από υγρό που ρέει μέσα στην εσωτερική μονάδα: ο ήχος αυτός ενδεχομένως να ακούγεται τόσο στη διάρκεια ή και μετά τη λειτουργία της μονάδας, οφείλεται στον ήχο που παράγεται από την κυκλοφορία του ψυκτικού υγρού στο εσωτερικό της μονάδας.
Ο ήχος τικ-τακ που προέρχεται μέσα από την εσωτερική μονάδα: ο ήχος αυτός παράγεται μόλις αρχίζει ή μόλις σταματά ο κλιματισμός με κρύο ή με θερμό αέρα. Οφείλεται σε ελαφρή συστολή ή διαστολή της εσωτερικής μονάδας εξαιτίας της μεταβολής των θερμοκρασιών.
Το μήνυμα "CENTRALLY CONTROLLED" (κεντρικός έλεγχος) που εμφανίζεται στο ταμπλό: από καιρό σε καιρό αυτό το μήνυμα εμφανίζεται στο ταμπλό. Δεν σημαίνει ελαττωματική λειτουργία της μονάδας.

Ρυθμίσεις του τηλεχειριστηρίου για την τοποθέτηση/αντικατάσταση των μπαταριών και την επανεκκίνηση (για το τηλεχειριστήριο)

- Μετά από τοποθέτηση ή αντικατάσταση μπαταριών να πατάτε πάντα το κουμπί επανεκκίνησης.
- Οι αρχικές ρυθμίσεις χρησιμοποιούνται κατά την τοποθέτηση ή αντικατάσταση των μπαταριών και στη συνέχεια χρησιμοποιούνται οι ρυθμίσεις για επανεκκίνηση.

	Αρχικές ρυθμίσεις	Επανεκκίνηση	
Τρόπος λειτουργίας	Ανεμιστήρας	Προηγούμενος τρόπος λειτουργίας	
Ρύθμιση θερμοκρασίας	—	Προηγούμενη ρύθμιση θερμοκρασίας	
Ταχύτητα ανεμιστήρα	Υψηλή	Προηγούμενη ρύθμιση ταχύτητας ανεμιστήρα	
Κατεύθυνση ροής αέρα	Επίπεδο	Τρόπος λειτουργίας	Ψύξη - Αφύγρανση
			Επίπεδο
			Προηγούμενη ρύθμιση
		Ανεμιστήρας	Επίπεδο

ΣΗΜΕΙΩΣΗ: Το ψυκτικό μέσο που χρησιμοποιείται στο κλιματιστικό είναι ασφαλές. Το ψυκτικό συνήθως δεν παρουσιάζει διαρροές. Εάν, ωστόσο, σημειωθεί διαρροή του ψυκτικού αερίου σε εσωτερικό χώρο και έρθει σε επαφή με τη φλόγα μιας θερμάστρας υγραερίου ή άλλου τύπου, μπορεί να δημιουργηθούν επικίνδυνες ουσίες. Κατά την εκτέλεση επισκευών, να ρωτάτε πάντα τον τεχνικό εάν υπάρχει διαρροή ψυκτικού ή όχι.

TR 4. Arızanın bulunması ve giderilmesi

Tamirciyi çağırılmadan önce sorunun basit bir şekilde çözümlenemeyeceğini saptamak için aşağıdaki tabloya bakınız.

[kablolu uzaktan kumanda için]

Sorun	Çözümü	Sorun	Çözümü
Ünite hiç çalışmıyor.	Ana elektrik şalterini açınız. Sonra POWER ON/OFF (açma/kapama) düğmesine basarak cihazı çalıştırınız. Elektriğin gelmesini bekleyin; sonra POWER ON/OFF (açma/kapama) düğmesine basarak cihazı çalıştırınız.	Cihaz derhal çalışmıyor.	Cihazın otomatik olarak çalışmasını bekleyiniz. Kompresörü korumak için dış üniteye takılmış olan yeniden çalışmayı 3 dakika geciktirme devresi nedeniyle kompresör çalışmakta tereddüt ediyor olabilir.

[kablolu uzaktan kumanda için]

Sorun	Çözümü	Sorun	Çözümü
Ünite iyi soğutmuyor veya ısıtmıyor.	Filtreyi temizleyin.	Uzaktan kumandada CENTRALLY CONTROLLED (merkezi kontrol) ibaresi görüntüleniyor.	CENTRALLY CONTROLLED (merkezi kontrol) ibaresi görüntülenirken uzaktan kumandanın çalıştırma ve durdurma fonksiyonları kullanılamaz.
Ünite ısıtma modundayken ayarlanmış olan sıcaklığa ulaşmadan çalışmayı durduruyor.	Dışarıdaki havanın sıcaklığı düşük ve nem oranı da yüksek olduğu zaman don oluşuyor. Buzun erimesi için 10 dakika bekleyin.	Ünite yeniden çalıştırıldıktan hemen sonra çalıştırma ve durdurma fonksiyonları kullanılmıyor.	Üç dakika kadar bekleyin (klimanın zarar görmemesi için çalışma durmuştur).
Hava akımının yönü aniden değişiyor.	Hava akımı aşağı yönde soğutma madunda bir saat çalıştıktan sonra ünite otomatik olarak "Yatay hava akımı" moduna geçer. Ünite ısıtma veya buz giderme modundayken otomatik olarak "Yatay hava akımı" moduna geçer.	Uzaktan kumandada "H0" görüntüleniyor.	Otomatik olarak yeniden çalıştırma işlemi yapıyordur (iki dakika kadar sürer).
İç üniteden beyaz bir sis bulutu çıkıyor.	Odadaki nem oranı yüksekken ünite açıldıktan hemen sonra bu durum meydana gelebilir.	Uzaktan kumandada bir hata kodu görüntüleniyor. Kablolu uzaktan kumandanın çalışma ekranı yanıp sönüyor.	Klimayı korumak için kendiliğinden arıza saptama işlemi yapılmaktadır. * Kendi başınıza tamire kalkışmayın. Ana şalteri kapatın ve klimayı satın aldığınız satıcıyla temas kurun. Ünitenin adını ve uzaktan kumanda ekranında görüntülenen bilgiyi bildirin.
Uzaktan kumanda çalıştırıldığında göstergeleri yanmıyor.	Elektrik şalterini açın. Ekranda ". ." görüntülenir.		

NOT: Elektrik kesilmelerinden sonra cihaz otomatik olarak tekrar çalışmaya başlamaz. Çalıştırmak için POWER ON/OFF (açma/kapama) düğmesine basınız.

Eğer yukarıdaki durumlardan hiçbir geçerli değilse ana elektrik şalterini kapatıp klima cihazını satın aldığınız yetkili satıcıyla temas kurunuz ve kendisine modelin adını ve sorunun niteliğini bildiriniz. Cihazı bizzat onarmaya kalkışmayınız.

Aşağıdaki durumlardan herhangi birinin meydana gelmesi halinde ana elektrik şalterini kapatıp servis için yerel yetkili satıcınızı arayınız:

- Çalışma lambası (ana ünite) yanıp sönüyor.
- Anahtarların doğru çalışmaması.
- Devre kesicinin sık sık cihazı durdurması (ya da sigortanın sık sık atması).
- Yanlışlıkla cihazın içine su sıçraması.
- Cihazdan su sızması.
- Klima cihazının içine yanlışlıkla birşeyin düşürülmesi.
- Cihazın çalışması sırasında olağandışı bir gürültü duyulması.

Üst ve alt çalışma değerleri

		İçerde hava giriş ısısı	Dışarda hava giriş ısısı
Soğutma	Azami	35 °C DB, 22,5 °C WB	46 °C DB
	Asgari	19 °C DB, 15 °C WB	-5 °C DB
Isıtma	Azami	28 °C DB	24 °C DB, 18 °C WB
	Asgari	17 °C DB	-11 °C DB, -12 °C WB

Aşağıdaki durumlar ise arıza belirtisi değildir:

Kokular: Tütün ve kozmetik kokuları gibi kokular cihaz tarafından emildikten sonra bir süre devam edebilir.

İç ünitenin içinden akan sıvı sesinin duyulması: Bu ses cihazın çalışması sırasında veya çalışmadan sonra duyulabilir ve cihaz içindeki soğutucu dolaşımının sesinden ibarettir.

İç üniteden tıklama seslerinin duyulması: Bu ses soğutma veya ısıtma işleminin başlamasından veya durmasından hemen sonra duyulabilir. Sıcaklık değişikliği nedeniyle iç ünitenin biraz küçülmesinden veya genişlemesinden kaynaklanır.

LCD panelinde "CENTRALLY CONTROLLED" (Merkezi kontrol altında) mesajının görüntülenmesi: Zaman zaman LCD panelinde bu mesaj görünebilir. Bu, bir arıza belirtisi değildir.

Pillerin Takılması/Degistirilmesi ve Çalışmanın Tekrar Baslatılması için (kablolu uzaktan kumanda için) Uzaktan Kumanda Ayarları

- Pilleri taktikten veya degistirdikten sonra daima reset (sıfırlama) düğmesine basın.
- Piller takılırken veya degistirilirken baslangıç durumu ayarları, sonra da yeniden çalıştırma ayarları kullanılır.

	Baslangıç Ayarları	Yeniden Çalıştırma		
Çalıştırma Modu	Fan	Önceki çalıştırma modu		
Sıcaklık ayarı	—	Önceki sıcaklık ayarı		
Fan hızı	Yüksek	Önceki fan hızı ayarı		
Hava akımının yönü	Düz	Çalıştırma Modu	Serin - Kuru	Düz
			Isıtma	Önceki ayar
			Fan	Düz

NOT: Klimaya doldurulmuş olan soğutucu emniyetlidir. Soğutucu normal olarak sızıntı yapmaz, ancak eğer soğutucu gazı bina içinde sızar ve bir üfleme ısıtıcı, soba, ocak gibi ısıtıcının ateşi ile temas ederse zararlı maddeler ortaya çıkar.

Onarım yapıldığı zaman servis elemanına soğutucu kaçağı olup olmadığını sormayı unutmayın.

④ 4. 故障检修

RU 4. Исправление неполадок

Прежде чем вызывать специалиста по ремонту, обратитесь к нижеприведенной таблице. Здесь Вы можете найти простое решение Вашей проблемы.

[для беспроводного пульта дистанционного управления]

РПроблема	Решение	Проблема	Решение
Прибор вообще не работает.	Включите главный выключатель питания. Затем нажмите кнопку POWER ON/OFF (ВКЛ./ВЫКЛ. ПИТАНИЯ), чтобы включить прибор. Подождите, пока восстановится подача питания на прибор, затем нажмите кнопку POWER ON/OFF (ВКЛ./ВЫКЛ. ПИТАНИЯ), чтобы включить прибор.	Прибор не включается сразу.	Подождите, пока прибор не запустится автоматически. Возможна задержка в работе компрессора ввиду срабатывания механизма трехминутной задержки перед включением; наружный прибор оснащен этим механизмом для защиты компрессора.

[для проводные пульты дистанционного управления]

Проблема	Решение	Проблема	Решение
Прибор недостаточно хорошо охлаждает или обогревает помещение.	Прочистите фильтр.	На пульте дистанционного управления показывается индикация CENTRALLY CONTROLLED (КОНТРОЛИРУЕТСЯ ЦЕНТРАЛИЗОВАННО).	Функции запуска и остановки на пульте дистанционного управления недоступны, пока горит индикация CENTRALLY CONTROLLED (КОНТРОЛИРУЕТСЯ ЦЕНТРАЛИЗОВАННО).
Прибор останавливается, не достигнув заданной температуры, при работе в режиме обогрева.	При низкой температуре наружного воздуха и высокой влажности возможно образование изморози. Подождите приблизительно 10 минут, пока изморозь растает.	Сразу же после повторного запуска прибора функции запуска и остановки недоступны.	Подождите приблизительно три минуты (работа остановлена с целью предотвращения повреждения кондиционера воздуха).
Внезапно изменяется направление воздушного потока.	После часа работы в режиме охлаждения с выдувом воздушного потока вниз, прибор автоматически переключится в "Режим горизонтального направления воздуха". Когда прибор работает в режиме обогрева или размораживания, он автоматически переключится в "Режим горизонтального направления воздуха".	На пульте дистанционного управления показывается индикация "НО".	Производится автоматическая проверка запуска (она продлится приблизительно две минуты).
Из внутреннего прибора выдувается белый туман.	Это может происходить сразу после включения прибора или при высоком уровне влажности в помещении.	На пульте дистанционного управления показывается код ошибки. Мигает рабочий дисплей получателя сигналов с беспроводного пульта дистанционного управления.	Активизирована функция самодиагностики для защиты кондиционера воздуха. * Не пытайтесь самостоятельно произвести ремонт. Выключите главный выключатель питания и обратитесь к дилеру, у которого Вы приобрели данный кондиционер воздуха. Сообщите ему или ей название модели прибора и информацию с дисплея пульта дистанционного управления.
Индикаторы на пульте дистанционного управления не загораются при работе.	Включите выключатель питания. На дисплее появится индикация " · · ".		

ПРИМЕЧАНИЕ: После сбоя в подаче электропитания прибор не включается автоматически. Для включения прибора необходимо нажать кнопку POWER - ON/OFF (ВКЛ./ВЫКЛ. ПИТАНИЯ) на пульте дистанционного управления.

Если вышеприведенная информация не применима к Вашей ситуации, выключите главный выключатель питания и обратитесь к дилеру, у которого Вы приобрели данный кондиционер воздуха, сообщив ему название модели и описав суть проблемы. Не пытайтесь самостоятельно отремонтировать прибор.

В любом из нижеописанных случаев выключите главный выключатель питания и обратитесь к Вашему местному дилеру с просьбой о проведении техобслуживания:

- Мигает лампочка работы (на главном блоке).
- Выключатели не работают должным образом.
- Часто выключается прерыватель цепи (или часто перегорает предохранитель).
- В прибор случайно попала вода.
- Из прибора вытекает вода.
- В прибор случайно упал посторонний предмет.
- Во время работы прибора слышен необычный звук.

Рабочий диапазон

		Температура воздуха помещения на входе	Температура наружного воздуха на входе
Охлаждение	Максимум	35 °C (шарик сухого термометра), 22,5 °C (шарик влажного термометра)	46 °C (шарик сухого термометра)
	Минимум	19 °C (шарик сухого термометра), 15 °C (шарик влажного термометра)	-5 °C (шарик сухого термометра)
Обогрев	Максимум	28 °C (шарик сухого термометра)	24 °C (шарик сухого термометра), 18 °C (шарик влажного термометра)
	Минимум	17 °C (шарик сухого термометра)	-11 °C (шарик сухого термометра), -12 °C (шарик влажного термометра)

Перечисленные ниже симптомы не являются неполадками:

Запах: например, запах табака или косметики может сохраняться некоторое время после того, как он был втянут кондиционером.

Звук циркулирующей во внутреннем приборе жидкости: может быть слышен после включения или выключения прибора и объясняется циркуляцией хладагента внутри прибора. Легкое потрескивание, исходящее из внутреннего прибора: возможно в начале или конце операции охлаждения или обогрева. Вызвано расширением или сокращением деталей внутреннего прибора вследствие изменения температуры.

На ЖК-дисплее появляется сообщение "CENTRALLY CONTROLLED" ("КОНТРОЛИРУЕТСЯ ЦЕНТРАЛИЗОВАННО"): время от времени возможно появление данного сообщения на ЖК-дисплее. Это не является неполадкой.

Настройки пульта дистанционного управления при установке/замене батареек и операции повторного запуска (для беспроводного пульта дистанционного управления)

- Всегда нажимайте кнопку повторного запуска после установки или замены батареек.
- Первоначальные настройки используются при установке или замене батареек, после чего используются настройки для повторного запуска.

	Первоначальная установка	Повторный запуск		
Рабочий режим	Вентилятор	Предыдущий рабочий режим		
Настройка температуры	—	Предыдущая настройка температуры		
Скорость вентилятора	Высокая	Предыдущая настройка скорости вентилятора		
Направление воздушного потока	Горизонтальное	Рабочий режим	Охлаждение – Сушка	Горизонтальное
			Обогрев	Предыдущая настройка
			Вентилятор	Горизонтальное

ПРИМЕЧАНИЕ: Хладагент, заправленный в кондиционер, не представляет угрозы для здоровья. В нормальных условиях эксплуатации утечки хладагента не наблюдается. Однако, в случае утечки газа хладагента внутри помещения и его контакта с огнем, или с тепло-нагнетателем, обогревательным устройством, печкой и т.д., возможно выделение в атмосферу вредных веществ.

При выполнении ремонта обязательно спросите представителя службы техобслуживания о наличии/отсутствии утечек хладагента.

5. Specifications

■ PLH-P1.6/2/2.5KAH, PLA-P1.6/2/2.5KA

①	P1.6	P2	P2.5	P3	P4
②*1	4.35/4.95[6.24]	5.25/5.90[7.19]	6.25/7.25[9.18]	7.70/9.20[11.13]	9.60/10.50[12.43]
③*1	1.77/1.81[3.10]	2.38/2.36[3.65]	2.59/2.52[4.45]	3.42/3.48[5.41]	3.68/3.91[5.84]
④	[~N 220-230-240/50]				
⑤*2	253(30)		258(30)		298(30)
⑥*2	660(26)		840(950)		
⑦*2	660(26)		840(950)		
⑧	1.29	1.93		1.93	2.39
⑨	13-14-15-16	14-15-16-17		15-16-18-20	20-23-26-28
⑩	32-34-35.5-37	35-36.5-38-39.5		28-30-32-34	33-36-39-41
⑪*2	19[20] (3.7)	20[21] (3.7)		24[26] (5)	30[32] (5)

■ PLH-P5/6AAH, PLA-P5/6AA

■ PCH-P2/2.5/3GAH, PCA-P2/2.5/3GA

①	P5	P6	P2	P2.5	P3
②*1	12.70/14.80[17.56]	14.20/17.00[19.76]	5.35/6.20[7.49]	6.60/7.25[9.18]	7.45/9.15[11.08]
③*1	4.98/5.32[8.08]	5.90/6.35[9.11]	2.35/2.36[3.65]	2.62/2.66[4.59]	3.37/3.48[5.41]
④	[~N 220-230-240/50]				
⑤*2	298(30)		210		
⑥*2	840(950)		1000	1310	
⑦*2	840(950)		680		
⑧	2.76		1.29		1.93
⑨	22-25-28-30		10-11-12-13		14-15-16-18
⑩	35-38-41-43	37-40-43-45	37-38-40-42		37-39-41-43
⑪*2	32[34] (5)		27[28.5]		34[36]

■ PCH-P4/5/6GAH, PCA-P4/5/6GA

■ PKH-P1.6/2GALH, PKA-P1.6/2GAL

①	P4	P5	P6	P1.6	P2
②*1	9.60/10.60[13.08]	12.30/14.80[17.55]	14.20/17.00[19.76]	4.45/4.95[5.68]	5.35/6.20[6.93]
③*1	3.62/3.81[6.29]	4.91/5.11[7.87]	5.89/6.24[9.00]	1.70/1.79[2.52]	2.33/2.34[3.07]
④	[~N 220-230-240/50]				
⑤	270		340		
⑥	1310	1620		990	
⑦	680		235		
⑧	2.48	2.76		0.73	
⑨	20-21-23-25	27-30-32-34		9-10-11-12	
⑩	40-41-43-45	41-43-45-46	42-44-46-48	36-38-41-43	
⑪	37[39.5]	43[46]	45[48]	16[17]	

■ PKH-P2.5/3/4FALH, PKA-P2.5/3/4FAL

■ PSH-P3/4GAH, PSA-P3/4GA

①	P2.5	P3	P4	P3	P4
②*1	6.45/7.35[9.28]	7.85/9.40[11.33]	9.40/10.80[13.00]	7.60/9.25[11.18]	9.60/10.75[13.23]
③*1	2.65/2.63[4.39]	3.43/3.61[5.54]	3.59/3.77[5.97]	3.39/3.47[5.40]	3.75/3.86[6.34]
④	[~N 220-230-240/50]				
⑤	340		1900		
⑥	1400	1680		600	
⑦	235		350		
⑧	1.93	2.20		1.93	2.48
⑨	15-20(Lo-Hi)	22-28(Lo-Hi)		15-18(Lo-Hi)	24-31(Lo-Hi)
⑩	39-45(Lo-Hi)	41-46(Lo-Hi)		40-45(Lo-Hi)	44-49(Lo-Hi)
⑪	24[26]	28[30]		43[45]	51[53]

■ PSH-P5/6GAH, PSA-P5/6GA

■ PMH-P1/1.6/2BA

①	P5	P6	P1	P1.6	P2
②*1	12.30/14.50[17.27]	13.90/17.00[19.76]	3.10/3.35	4.35/4.95	5.35/6.20
③*1	5.03/5.32[8.08]	5.76/6.08[8.84]	1.14/1.05	1.59/1.64	2.31/2.37
④	[~N 220-230-240/50]				
⑤*2	1900		230(30)		
⑥*2	600		812(1000)		
⑦*2	350		395(470)		
⑧	2.76		—		
⑨	26-33(Lo-Hi)	27-35(Lo-Hi)	6.3-6.8-7.6-8.4	7.0-8.0-9.0-10.0	8.0-9.0-10.0-11.0
⑩	46-51(Lo-Hi)	47-52(Lo-Hi)	29-31-33-35	34-36-38-40	36-38-40-42
⑪*2	51[53]	53[55]	14(3)		

■ PUH-P.GAA, PU-P.GAA

①	P1V	P1.6V P1.6Y	P2V P2Y	P2.5V P2.5Y	P3V P3Y	P4V P4Y	P5Y	P6Y
④	V:~N 220-230-240/50, Y:3N~ 380-400-415/50							
⑨	45		55	50		85	95	100
⑤	650		855			1260		
⑥	900				1050			
⑦	330+20							
⑩	50	54	74	79	97	112	113	

F 5. Spécifications techniques

NL 5. Specificaties

E 5. Specifications

D 5. Technische daten

SD 5. Spezifikationen

I 5. Specifiche tecniche

①	Modèle
②	Capacité (Refroidissement / Chauffage [avec chauffage]) <kW>
③	Consommation totale (Refroidissement/Chauffage [avec chauffage]) <kW>
④	Alimentation de l'appareil [pour le chauffage électrique] (Tension <V> / Fréquence <Hz>)
⑤	Dimensions (Hauteur) <mm>
⑥	Dimensions (Largeur) <mm>
⑦	Dimensions (Profondeur) <mm>
⑧	Chauffage d'appoint <Kw>
⑨	Débit de la soufflerie (Faible - Moyen 2 - Moyen 1 - Elevé) <m³/min>
⑩	Niveau de bruit (Faible - Moyen 2 - Moyen 1 - Elevé) <dB>
⑪	Poids net [avec unité de chauffage] <kg>
*1	La capacité de refroidissement / chauffage indique la valeur maximale lorsque l'appareil fonctionne dans les conditions suivantes. Refroidissement: appareil intérieur 27°CDB / 19°CWB, appareil extérieur 35°CDB Chauffage: appareil intérieur 20°CDB, appareil extérieur 7°CDB / 6°CWB
*2	Le chiffre entre () indique la valeur reprise sur le panneau.

①	Model
②	Capaciteit (koelen/verwarmen [met verwarmingseenheid]) <kW>
③	Totale invoer (koelen/verwarmen [met verwarmingseenheid]) <kW>
④	Stroomvoorziening [voor elektrische verwarmingseenheid] (voltage <V> / frequentie <Hz>)
⑤	Afmetingen (hoogte) <mm>
⑥	Afmetingen (breedte) <mm>
⑦	Afmetingen (diepte) <mm>
⑧	Warmtepomp <kW>
⑨	Luchtuitstroomvermogen ventilator (laag - middel 2 - middel 1 - hoog) <m³/min>
⑩	Geluidsniveau (laag - middel 2 - middel 1 - hoog) <dB>
⑪	Netto gewicht [met verwarmingseenheid] <kg>
*1	De capaciteit voor koelen/verwarmen geeft de maximale waarde bij gebruik onder de volgende omstandigheden. Koelen: binnen 27 °CDB (dry ball) / 19 °CWB (wet ball), buiten: 35 °CDB Verwarmen: 20 °CDB, buiten 7 °CDB / 6 °CWB
*2	De waarde tussen haakjes () is de waarde van het bedieningspaneel aan.

①	Model
②	Capacity (Cooling/Heating [with heater]) <kW>
③	Total Input (Cooling/Heating [with heater]) <kW>
④	Power source [for electric heater] (voltage <V>/Frequency <Hz>)
⑤	Dimension (Height) <mm>
⑥	Dimension (Width) <mm>
⑦	Dimension (Depth) <mm>
⑧	Booster heater <kW>
⑨	Fan Airflow rate (Low-Middle2-Middle1-High) <m³/min>
⑩	Noise level (Low-Middle2-Middle1-High) <dB>
⑪	Net weight [with heater unit] <kg>
*1	Cooling/Heating capacity indicates the maximum value at operation under the following condition. Cooling: Indoor 27 °CDB/19 °CWB, Outdoor 35 °CDB Heating: Indoor 20 °CDB, Outdoor 7 °CDB/6 °CWB
*2	This figure in () indicates panel's.

①	Modell
②	Leistung (Kühlen/Heizen [mit Heizaggregat]) <KW>
③	Gesamtleistungsaufnahme (Kühlen/Heizen [mit Heizaggregat]) <kW>
④	Netzanschluß [für Elektroheizung] (Spannung <V>/Frequenz <Hz>)
⑤	Maß (Höhe) <mm>
⑥	Maß (Breite) <mm>
⑦	Maß (Tiefe) <mm>
⑧	Heizung mit Leistungsverstärker (Booster) <kW>
⑨	Gebälseleistung (Niedrig-Mittel2-Mittel1-Hoch) <m³/Min.>
⑩	Geräuschpegel (Niedrig-Mittel2-Mittel1-Hoch) <dB>
⑪	Nettogewicht [mit Heizaggregat] <kg>
*1	Kühl-/Heiz-Leistung gibt den Höchstwert beim Betrieb unter folgenden Bedingungen an. Kühlen: Innen 27°CDB/19°CWB, außen 35°CDB Heizen: Innen 20°CDB, außen 7°CDB/6°CWB
*2	Diese Zahl in () gibt die Schalttafel an.

①	Modell
②	Kapacitet (Kylning/Uppvärmning [med värmare]) <kW>
③	Total ineffekt (Kylning/Uppvärmning [med värmare]) <kW>
④	Strömförsörjning [för elektrisk värmare] (spänning <V>/Frekvens <Hz>)
⑤	Mått (höjd) <mm>
⑥	Mått (bredd) <mm>
⑦	Mått (djup) <mm>
⑧	Reservvärmare <kW>
⑨	Fläktens luftflöeshastighet (Låg-Medel2-Medel1-Höj) <m³/min>
⑩	Ljudnivå (Låg-Medel2-Medel1-Höj) <dB>
⑪	Nettovikt [med värmare] <kg>
*1	Kylnings-/uppvärmningskapacitet anger maximalt värde vid drift under följande förhållanden. Kylning: Inomhus 27°CDB/19°CWB, Utomhus 35°CDB Uppvärmning: Inomhus 20°CDB, Utomhus 7°CDB/6°CWB
*2	Siffran inom () anger panelens.

①	Modelli
②	Capacità (Raffreddamento/Riscaldamento [con riscaldatore]) <Kw>
③	Ingresso totale (Raffreddamento/Riscaldamento [con riscaldatore]) <Kw>
④	Alimentazione [per riscaldatore elettrico] (Voltaggio <V>/Frequenza <Hz>)
⑤	Dimensione (Altezza) <mm>
⑥	Dimensione (Larghezza) <mm>
⑦	Dimensione (Spessore) <mm>
⑧	Riscaldatore ausiliario <Kw>
⑨	Portata flusso d'aria (Bassa-Media2-Media1-Alta) <m³/min>
⑩	Livello sonoro (Basso-Medio2-Medio1-Alto) <dB>
⑪	Peso netto [con riscaldatore] <kg>
*1	La capacità di raffreddamento/riscaldamento indica il valore massimo delle sezioni alle seguenti condizioni operative. Raffreddamento: Interna 27°CDB/19°CWB., Esterna 35°CDB Riscaldamento: Interna 20°CDB, Esterna 7°CDB/6°CWB
*2	Questo valore in () si riferisce al pannello.

ES 5. Especificaciones
DK 5. Specifikationer
TR 5. Spesifikasyonları
RU 5. Технические характеристики

PR 5. Especificações
GR 5. Προδιαγραφές
中 5. 规格

①	Modelo
②	Capacidad (refrigeración/calefacción [con calentador]) <Kw>
③	Entrada total (refrigeración/calefacción [con calentador]) <Kw>
④	Alimentación [para calentador eléctrico] (Voltaje <V>/Frecuencia <Hz>)
⑤	Dimensión (altura) <mm>
⑥	Dimensión (ancho) <mm>
⑦	Dimensión (profundidad) <mm>
⑧	Calentador de refuerzo <Kw>
⑨	Régimen de flujo de aire del ventilador (bajo-medio2-medio1-alto) <m³/min.>
⑩	Nivel de ruido (bajo-medio2-medio1-alto) <dB>
⑪	Peso neto [con la unidad del calentador] <kg>
*1	La capacidad del modo refrigeración/calefacción indica el valor máximo del funcionamiento bajo las siguientes condiciones. Refrigeración: 27°CDB/19° CWB Interior, 35°CDB Exterior Calefacción: 20°CDB Interior, 7°CDB/6°CWB Exterior
*2	La figura en () se refiere a los paneles.

①	Model
②	Kapacitet (Afkøling/opvarmning [med varmeapparat]) <kW>
③	Totalt input (Afkøling/opvarmning [med varmeapparat]) <kW>
④	Strømkilde [elektrisk varmeapparat] (spænding <V>/frekvens <Hz>)
⑤	Mål (højde) <mm>
⑥	Mål (bredde) <mm>
⑦	Mål (dybde) <mm>
⑧	Booster-varmeapparat <kW>
⑨	Ventilatorluftstrøm (Lav-Middel2-Middel1-Høj) <m³/min>
⑩	Støjniveau (Lav-Middel2-Middel1-Høj) <dB>
⑪	Nettovægt [med varmeeenhed] <kg>
*1	Afkølings-/opvarmningskapacitet angiver den maks. driftsværdi under følgende forhold. Afkøling: Indendørs 27 °CDB/19 °CWB, udendørs 35 °CDB Opvarmning: Indendørs 20 °CDB, udendørs 7 °CDB/6 °CWB
*2	Figuren i () angiver panelets.

①	Model
②	Kapasite (Soğutma/Isıtma [ısıtıcı ile]) <Kw>
③	Toplam giriş (Soğutma/Isıtma [ısıtıcı ile]) <kW>
④	Güç kaynağı [Elektrikli ısıtıcı için] (Voltaj <V> /Freakans <Hz>)
⑤	Boyut (Yükseklik) <mm>
⑥	Boyut (Genişlik) <mm>
⑦	Boyut (Derinlik) <mm>
⑧	Yardımcı ısıtıcı <kW>
⑨	Fan Hava Akışı hızı (Düşük-Orta2-Orta1-Yüksek) <m³/min>
⑩	Ses seviyesi (Düşük-Orta2-Orta1-Yüksek) <dB>
⑪	Net ağırlık [ısıtma ünitesi ile birlikte] <kg>
*1	Soğutma/Isıtma kapasitesi, aşağıdaki koşullarda çalıştırıldığında maksimum değeri gösterir. Soğutma: İç 27°CDB/19°CWB, Dış 35°CDB Isıtma: İç 20°CDB, Dış 7°CDB/6°CWB
*2	Parantez () içindeki rakam panelleri gösterir.

①	Модель
②	Мощность (Охлаждение/Обогрев [с обогревателем]) <кВт>
③	Общая мощность на входе (Охлаждение/Обогрев [с обогревателем]) <кВт>
④	Электроснабжение [для электрообогревателя] (Напряжение <В> / Частота <Гц>)
⑤	Габариты (Высота) <мм>
⑥	Габариты (Ширина) <мм>
⑦	Габариты (Глубина) <мм>
⑧	Бустирный обогреватель <кВт>
⑨	Скорость движения воздушного потока в вентиляторе (Низкая-Средняя2-Средняя1-Высокая) <м³/мин>
⑩	Уровень шума (Низкая-Средняя2-Средняя1-Высокая) <дБ>
⑪	Масса Нетто [с блоком обогревателя] <кг>
*1	Мощность для режимов Охлаждения/Обогрева представляет собой максимальное значение при работе прибора в следующих условиях: Охлаждение: Температура в помещении 27°CDB/19°CWB, Температура снаружи 35°CDB Обогрев: Температура в помещении 20° CDB, Температура снаружи 7°CDB/6°CWB
*2	Значения в () действительны для панелей.

DB = шарик сухого термометра

WB = шарик влажного термометра

①	Modelo
②	Capacidade (Arrefecimento/Aquecimento [com aquecedor]) <Kw>
③	Entrada Total (Arrefecimento/Aquecimento [com aquecedor]) <Kw>
④	Fonte de Alimentação [para aquecedor eléctrico] (Voltagem <V> / Freqüência <Hz>)
⑤	Dimensão (Altura) <mm>
⑥	Dimensão (Largura) <mm>
⑦	Dimensão (Comprimento) <mm>
⑧	Aquecedor auxiliar <Kw>
⑨	Valor do Fluxo de Ar da Ventoinha (Baixo-Médio2-Médio1-Alto) <m³/min>
⑩	Nível de Ruído (Baixo-Médio2-Médio1-Alto) <dB>
⑪	Peso líquido [com unidade de aquecedor] <Kg>
*1	A capacidade de Arrefecimento/Aquecimento indica o valor máximo durante o funcionamento sob a seguinte condição. Arrefecimento: Interior 27 °CDB/19 °CWB, Exterior 35 °CDB Aquecimento: Interior 20 °CDB, Exterior 7 °CDB/6 °CWB
*2	Esta figura em () indica painéis.

①	Μοντέλο
②	Απόδοση (Ψύξης/Θέρμανσης [με θερμάστρα]) <Kw>
③	Συνολική απόδοση (Ψύξη/Θέρμανση [με θερμάστρα]) <Kw>
④	Ηλεκτρική παροχή [για ηλεκτρική θερμάστρα] (Τάση <V> / Συχνότητα <Hz>)
⑤	Διαστάσεις (Υψος) <mm>
⑥	Διαστάσεις (Πλάτος) <mm>
⑦	Διαστάσεις (Βάθος) <mm>
⑧	Αναθερμαντήρας <Kw>
⑨	Παροχή αέρα ανεμιστήρα (Χαμηλή-Μεσαία2-Μεσαία1-Υψηλή) <m³/min>
⑩	Στάθμη θορύβου (Χαμηλή-Μεσαία2-Μεσαία1-Υψηλή) <dB>
⑪	Καθαρό βάρος [με θερμάστρα] <kg>
*1	Η απόδοση ψύξης/θέρμανσης δηλώνει τη μέγιστη τιμή όταν το σύστημα λειτουργεί στις παρακάτω συνθήκες. Ψύξη: Εσωτερική θερμοκρασία 27°CDB/19°CWB, Εξωτερική θερμοκρασία 35°CDB Θέρμανση: Εσωτερική θερμοκρασία 20°CDB, Εξωτερική θερμοκρασία 7°CDB/6°CWB
*2	Ο αριθμός αυτός σε παρένθεση () δηλώνει πλαίσια

This product is designed and intended for use in the residential,
commercial and light-industrial environment.

The product at hand is based on the following EU regulations:

- Low Voltage Directive 73/23/ EEC
- Electromagnetic Compatibility Directive 89/336/ EEC

Please be sure to put the contact address/telephone number on
this manual before handing it to the customer.